

Sistema de evacuación insonorizado en PVC-U





phono)))black



Tubos y accesorios de conexión rápida EN 1329
Rendimiento acústico 14 dB (A)-2 l/s
Resistencia al fuego: Euroclase B s1 d0

aliaxis

Cuando todo el sistema trabaja para el silencio

-  Rendimiento acústico certificado
-  Testado exactamente tal y como se instala
-  Con la mejor resistencia al fuego en materiales plásticos
-  Fácil instalación y estanqueidad garantizada



Sistema completo de **evacuación insonorizada**

phono)))black

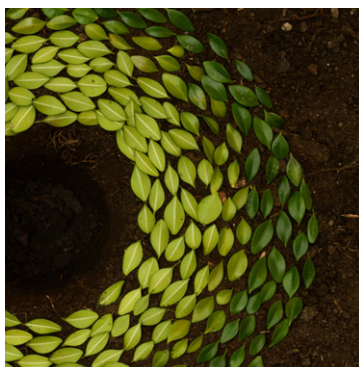

2

Sostenibilidad y certificaciones de producto



4

Puntos fuertes

5

Phonoklip® abrazaderas

9

Resistencia química del PVC



12

Gama de productos y especificaciones técnicas

Phonoblack:

La única solución que incluye abrazadera acústica, para asegurar que se instala lo mismo que se ensaya

Descripción del producto

Phonoblack, de nuestra fábrica REDI en Italia, es un sistema completo de evacuación en PVC-U con cargas minerales. Incluye abrazadera acústica y una gama completa que aseguran el mismo rendimiento en instalación, que en el laboratorio. Además cuentan con una excelente durabilidad. Gracias a sus excepcionales características y a las numerosas certificaciones obtenidas, Phonoblack representa la solución ideal para una amplia gama de aplicaciones, desde la construcción civil e industrial hasta el sector naval.

- **Rendimiento acústico superior:** Minimiza la propagación del ruido y garantiza el máximo confort acústico.
- **Sostenibilidad:** Fabricado en PVC reciclable y sin plomo, se ajusta a las últimas normativas medioambientales (EPD, Plastic Second Life).
- **Resistencia y durabilidad:** Resistente a una amplia gama de agentes químicos y tensiones mecánicas, lo que garantiza un largo ciclo de vida.
- **Versatilidad:** Apto tanto para obra nueva como para reformas, es fácilmente integrable con otros sistemas existentes y diferentes materiales.
- **Seguridad:** Certificado conforme a las normas EN 1329 y aprobado para uso en ambientes marinos por ABS, DNV y BV.

Aplicaciones del producto

- **Edificios residenciales y comerciales:** Para garantizar el máximo confort acústico en ambientes interiores.
- **Industria:** Para reducir la contaminación acústica en las zonas de producción.
- **Sector naval:** Para cumplir con los estrictos requisitos de la normativa marítima.

Sostenibilidad











El sistema Phonoblack de REDI está certificado por la IPPR de conformidad con la norma italiana UNI 10667-1, el DM 264/2016, el DM 152/2006 y las Directrices de la Directiva 2008/98/CE de la Comisión Europea de junio de 2012 sobre los residuos.



El sistema Phonoblack de REDI cumple con los criterios CAM para contratación pública, EPD de Tipo III disponible.

Aliaxis reduce los residuos plásticos y mejora sus soluciones para una construcción más sostenible.



	<p>Material: Sistema de evacuación en PVC-U reforzado con cargas minerales, certificado para aplicaciones en el interior de edificios según la norma EN 1329.</p>		<p>Cumple con el Código técnico de la Edificación: Cumple con el documento DB-SI, seguridad en caso de incendio, gracias a su máxima clasificación de reacción al fuego BS1 d0. Cumple con el documento DB-HR, protección frente al ruido y con las normas que establece el documento básico de salubridad DB-HS5.</p>
	<p>Rendimiento acústico: Garantiza un alto aislamiento acústico, con un valor certificado de 14 dB a 2 l/s (P-BA 166/2024e) medido en el Instituto Fraunhofer de Stuttgart.</p>		<p>Sostenibilidad: Fabricado en PVC reciclable y sin plomo, ayuda a reducir el impacto ambiental.</p>
	<p>Resistente al fuego: Clasificación Euroclase B-s1-d0 según la norma UNI EN13501, lo que garantiza una alta resistencia al fuego.</p>		<p>Certificaciones: Además de las certificaciones de producto, acústicas y de resistencia al fuego, Phonoblock ha obtenido otras certificaciones como EPD (Declaración Ambiental de Producto) y certificaciones para el uso naval ABS, DNV y BV.</p>
	<p>Gama de productos: Amplia gama de tubos y accesorios en los diámetros más habituales (desde 40 a 200 mm), disponibles en diferentes longitudes para satisfacer todas las necesidades.</p>		<p>Fácil de instalar: Tiempos de instalación reducidos, gracias a nuestra amplia gama de accesorios y conexiones.</p>

AENOR

- **AENOR**

EN 1329: Sistemas de canalización en materiales plásticos para la evacuación de aguas residuales (a baja y a alta temperatura) en el interior de la estructura de los edificios (PVC-U)

EN 13501: Clasificación en función del comportamiento frente al fuego de los productos de construcción y elementos para la edificación

EN 14366: Medición en laboratorio del ruido aéreo y estructural del equipamiento técnico (Instituto Fraunhofer)



- **Bureau Veritas**

Compatibilidad del PVC-U para el transporte y para el tratamiento de aguas sanitarias y de acondicionamiento en el sector naval



- **DNV**

Sistemas no esenciales: sistemas de gestión del agua de lastre en el mar; agua potable caliente y fría, sistemas de tratamiento de agua potable, agua refrigerada y agua de refrigeración para aire acondicionado; desagües sanitarios y de aguas grises y negras, incluidas líneas de tratamiento de aguas residuales y de descarga a tierra.



- **ABS (American Bureau Shipment)**

Sistemas de tuberías de Clase III para servicios no esenciales como sistemas de agua dulce y salada, incluidos sistemas de sentina, lastre, lavado de cubierta, sistemas de agua sanitaria y de refrigeración, sistemas de evacuación e imbornales.

Por qué elegir Phonoblack®



Phonoblack: el sistema completo de evacuación insonorizado que combina un alto rendimiento, facilidad de instalación y la máxima fiabilidad.

Fabricado en PVC-U negro (RAL 9005) con cargas minerales, Phonoblack es la solución ideal para cualquier tipo de sistema de evacuación.

01 Sellado perfecto

Las juntas labiadas de EPDM son una garantía de estanqueidad, incluso en condiciones difíciles; ligeramente lubricadas, pueden ser retiradas para la presentación de la instalación y luego reubicadas en su alojamiento, sin ninguna dificultad.

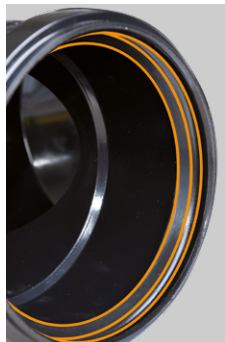

03 Flujo rápido y silencioso

Su nueva formulación combinada con su excelente coeficiente de rugosidad y la geometría de los accesorios REDI reducen al mínimo el ruido del paso del agua.



02 Seguridad garantizada

El perfil cuadrado de las cajas y los alojamientos de las juntas evitan fugas e infiltraciones incluso en condiciones de funcionamiento particulares, como las altas temperaturas y la exposición a agentes químicos agresivos.



04 Instalación rápida y sencilla

Gracias a las juntas de conexión rápida y a sus abrazaderas certificadas Phonoklip®, Phonoblack es apto para cualquier tipo de instalación, incluso en espacios reducidos habituales en las reformas mediante conexiones directas a la bajante mediante encolado.

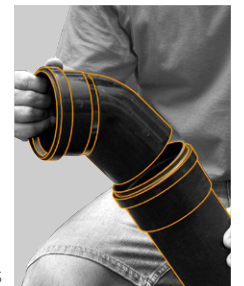

Phonoklip®: Diseña silencio, instala silencio



Las abrazaderas Phonoklip® aseguran que la acústica instalada sea igual a la certificada en los ensayos. Son un elemento fundamental del sistema Phonoblock y completan la gama de tubos y accesorios contribuyendo de manera decisiva a garantizar el alto rendimiento acústico de todo el sistema.

El papel clave de las abrazaderas:

Las abrazaderas Phonoklip® actúan con fuerza sobre el **componente estructural del ruido**, es decir, las vibraciones que se propagan a través de la estructura del edificio y las propias tuberías. En combinación con la mezcla especial fonoabsorbente del PVC-U de Phonoblock, que actúa simultáneamente sobre el **componente aéreo del ruido**, se obtiene un aislamiento acústico óptimo.

Tecnología patentada:

Las abrazaderas Phonoklip® son el resultado de una profunda investigación y han sido diseñados para ofrecer el máximo rendimiento. Su diseño innovador está patentado y certificado para garantizar la máxima calidad.

Durabilidad y fiabilidad:

Fabricados íntegramente en material plástico, las abrazaderas Phonoklip® son extremadamente resistentes a la corrosión y al desgaste, lo que garantiza su larga vida útil a lo largo del tiempo.

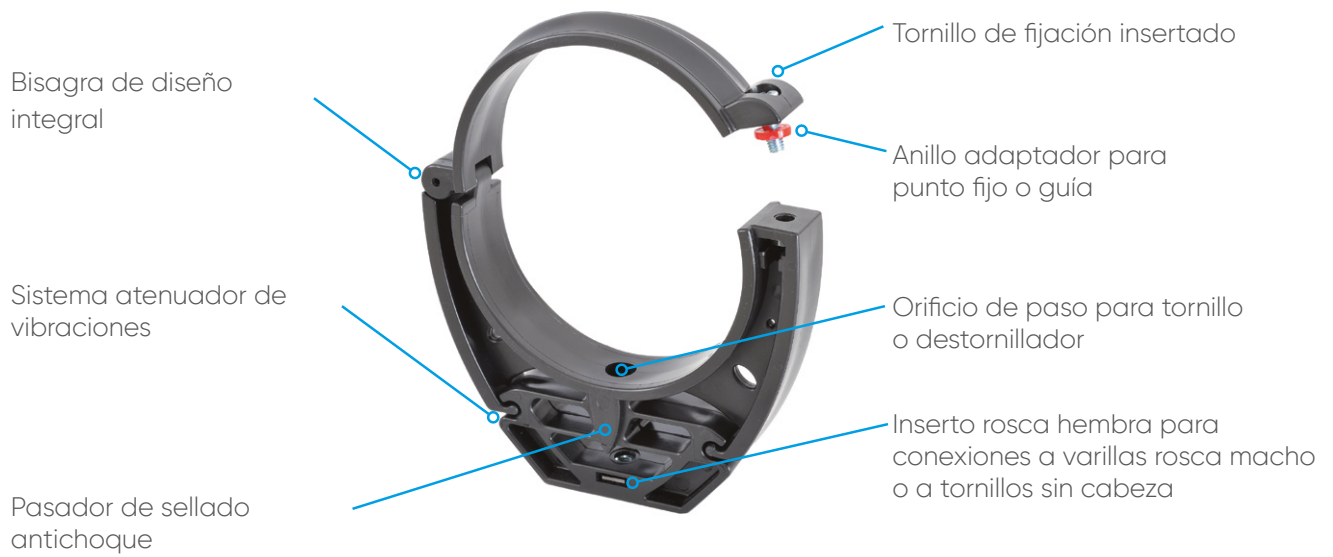

Versatilidad:

Gracias a su diseño, las abrazaderas Phonoklip® pueden utilizarse tanto en instalaciones horizontales como verticales, asegurando los puntos fijos y los puntos guía de las tuberías en los distintos tipos de instalaciones posibles.



Para utilizar la abrazaderas como **punto guía** de la tubería, deje el anillo rojo en su lugar y apriete el tornillo.

Gama completa:

Disponibles en una amplia gama de diámetros (de 50 a 200), las abrazaderas Phonoklip® se adaptan a cualquier tipo de sistema de evacuación.



Para utilizar la abrazadera como **punto fijo** de la tubería, retire el anillo rojo y apriete el tornillo.



Colocación de las abrazaderas Phonoklip®

Según el Código técnico de la Edificación DB HS5 5.3.1: La fijación se realizará con una abrazadera de fijación en la zona de la embocadura, para que cada tramo de tubo sea autoportante, y una abrazadera de guiado en las zonas intermedias. La distancia entre abrazaderas debe ser de 15 veces el diámetro, y podrá tomarse la tabla siguiente como referencia, para tubos de 3 m:

Diámetro del tubo en mm	40	50	63	75	110	125	160
Distancia en m	0,4	0,8	1,0	1,1	1,5	1,5	1,5

Configuración alternativa

Para tuberías con bajante superior a 10 metros

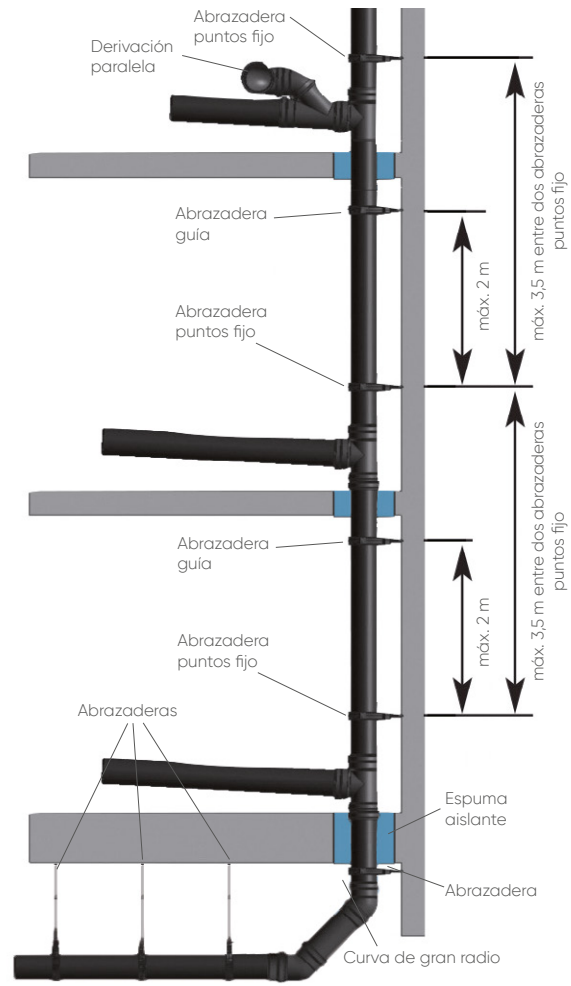
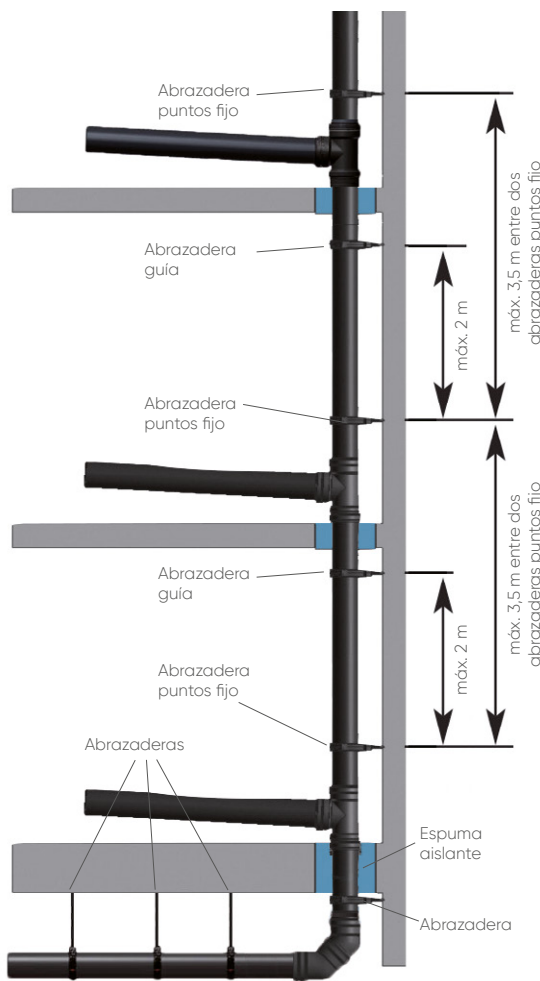

Aislamiento acústico de tuberías que atraviesan suelos, tabiques y paredes

Para limitar la transmisión del ruido estructural, **las tuberías que atraviesen suelos, tabiques y paredes, deben estar aisladas con espuma o material aislante** (espesor mínimo 4 mm).

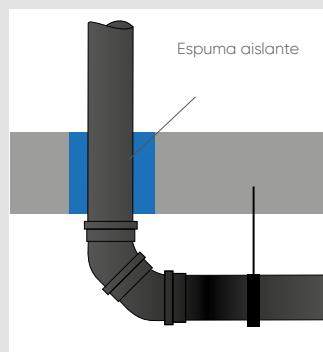

Paso de la tubería a través del suelo. Bajante de hasta 10 m.

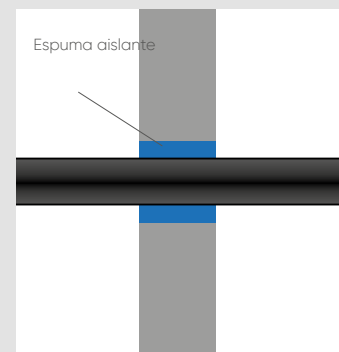

Paso de tuberías a través de muro o tabique

Diferentes soluciones para la evacuación:



Phonoblack puede conectarse directamente a las tuberías de PVC gris o naranja existentes. La conexión puede realizarse pegándola directamente a la embocadura del tubo o con ayuda de un manguito de encolar.



Los tubos Phonoblack, fabricados en PVC, permite hacer conexiones directas en cualquier punto de la bajante utilizando una toma injerto. La toma injerto es muy compacta y no requiere cortar el tubo ni insertar uniones voluminosas.

Transporte y almacenamiento

Las tuberías deben estar dispuestas de forma ordenada, apoyadas en toda su longitud, mientras que las cajas de accesorios deben apilarse correctamente, evitando su aplastamiento. Durante el transporte se deben evitar: dobleces y aplastamientos de las tuberías, abrasiones (arrastres) e impactos violentos. Las tuberías y accesorios deben protegerse de los rayos UV y de la intemperie almacenándolos en un lugar cubierto y seco.

Especificaciones

Sistema de evacuación insonorizado en PVC-U de conexión rápida

Sistema de evacuación insonorizado con juntas de conexión rápida para la evacuación en el interior de edificios, fabricado en policloruro de vinilo no plastificado (PVC-U) con aditivos, compuesto por tubos, accesorios y conexiones.

Tubos realizados por extrusión en sección compacta monocapa en policloruro de vinilo con refuerzo de cargas minerales de color negro RAL 9005, en versión encastrada y dotados de juntas labiadas elastoméricas de sellado.

Conexiones realizadas mediante sellado por inyección en policloruro de vinilo negro RAL 9005, equipados con juntas labiadas elastoméricas de sellado.

El rendimiento acústico certificado por el Instituto alemán Fraunhofer según EN14366 14 dB para una descarga de 2 l/s (P-BA 166/2024e), utilizando las propias abrazaderas Phonoklip® del sistema (**de esta manera la instalación en obra asegurará el rendimiento obtenido en los ensayos**).

La instalación debe realizarse combinando abrazaderas antivibratorias patentadas en material plástico colocadas según las recomendaciones del fabricante.

Resistencia al fuego Clase B-s1-d0 para sistemas de saneamiento sanitario en el interior de edificios.

Densidad: Tubo 1,60 g/cm³; Conexión 1,39 g/cm³;

Temperatura máxima de funcionamiento recomendada: 70°C, 95°C durante períodos pico limitados;

Rigidez anular: SN4.

Tabla de resistencia química del PVC

Producto	Conc. %	Temp. 20°	Temp. 60°	Producto	Conc. %	Temp. 20°	Temp. 60°
ALDEHÍDO ACÉTICO	100	NS	-	ÁCIDO FLUORHÍDRICO	60	L	NS
ANHÍDRIDO ACÉTICO	100	NS	NS	ÁCIDO FLUOSÍLICO	32	S	S
ÁCIDO ACÉTICO	60	S	L	FORMALDEHÍDO	40	S	S
ÁCIDO MONOCLOROACÉTICO	SOL.	S	L	ÁCIDO FÓRMICO	1÷50	S	L
ACETONA	100	NS	NS	FOSFINA	100	S	S
ÁCIDO ADÍPICO	SOL. SAT.	S	L	ÁCIDO ORTOFOSFÓRICO	30	S	L
ALCOHOL ALÍLICO	90	L	NS	TRICLORURO DE FÓSFORO	100	NS	-
CLORURO DE ALUMINIO	SOL. SAT.	S	S	ALCOHOL FURÍLICO	100	NS	NS
SULFATO DE ALUMINIO	SOL. SAT.	S	S	ÁCIDO GLICÓLICO	30	S	S
ACETATO DE AMILO	100	NS	NS	GLUCOSA	SOL. SAT.	S	L
ALCOHOL AMÍLICO	100	S	L	SULFURO DE HIDRÓGENO	100	S	S
AMONIACO (LIQ.)	100	L	NS	ÁCIDO LÁCTICO	10÷90	L	NS
AMONIACO (SOLUCIÓN)	SOL.DIL.	S	L	LEVADURA	SOL.	S	L
CLORURO DE AMONIO	SOL. SAT.	S	S	CLORURO DE MAGNESIO	SOL. SAT.	S	S
FLUORURO DE AMONIO	20	S	L	SULFATO DE MAGNESIO	SOL. SAT.	S	S
NITRATO DE AMONIO	SOL. SAT.	S	S	ÁCIDO MALÉICO	SOL. SAT.	S	L
ANILINA	100	NS	NS	METACRILATO DE METILO	100	NS	NS
ANILINA	SOL. SAT.	NS	NS	CLORURO DE METILENO	100	NS	NS
CLORHIDRATO DE ANILINA	SOL. SAT.	NS	NS	ALCOHOL METÍLICO	100	S	L
CLORURO DE ANTIMONIO	90	S	S	SULFATO DE NÍQUEL	SOL. SAT.	S	S
NITRATO DE PLATA	SOL. SAT.	S	L	ÁCIDO NICOTÍNICO	CONC.LAV.	S	S
ÁCIDO ARSÉNICO	SOL.DIL.	S	-	ÁCIDO NÍTRICO	<46	S	L
BENZALDEHÍDO	0,1	NS	NS	ÁCIDO NÍTRICO	<46	S	-
BENCENO	100	NS	NS	ÁCIDO NÍTRICO	<46	S	-
GASOLINA (BENCENO)	80/20	NS	NS	ÁCIDO OLEICO	100	S	S
ÁCIDO BENZOICO	SOL. SAT.	L	NS	ACEITE	10% SO3	NS	NS
BÓRAX	SOL. SAT.	S	L	ACEITE	10% SO3	NS	NS
ÁCIDO BÓRICO	SOL.DIL.	S	L	ÁCIDO OXÁLICO	SOL. SAT.	S	S
ÁCIDO BRÓMICO	10	S	-	OZONO	100	NS	NS
ÁCIDO BROMHÍDRICO	50	S	L	ÁCIDO PERCLORICO	10	S	L
BROMO (LÍQUIDO)	100	NS	NS	ÁCIDO PERCLÓRICO	70	L	NS
BUTADIENO	100	S	S	ÁCIDO PÍCRICO	SOL. SAT.	S	S
BUTANO	100	S	-	ACETATO DE PLOMO	SOL. SAT.	S	S
ACETATO DE BUTILO	100	NS	NS	TETRAETILO DE PLOMO	100	S	-
BUTILFENOL	100	NS	NS	PIRIDINA	100	NS	-
BUTILO	100	S	L	BICROMATO DE POTASIO	40	S	S
ÁCIDO BUTÍRICO	20	S	L	CIANURO DE POTASIO	SOL.	S	S
ÁCIDO BUTÍRICO	98	NS	NS	CLORURO DE POTASIO	SOL. SAT.	S	S
NITRATO DE CALCIO	50	S	S	CROMO DE POTASIO	40	S	S
SULFURO DE CARBONO	100	NS	NS	FERRICIANURO DE POTASIO	SOL. SAT.	S	S
TETRACLORURO DE CARBONO	100	NS	NS	FERROCIANURO DE POTASIO	SOL. SAT.	S	S
CICLOHEXANOL	100	NS	NS	HIDRÓXIDO DE POTASIO	SOL.	S	S
CICLOHEXANONA	100	NS	NS	NITRATO DE POTASIO	SOL. SAT.	S	S
ÁCIDO CÍTRICO	SOL. SAT.	S	S	PERMANGANATO " "	20	S	S
ÁCIDO CLORHÍDRICO	>30	S	S	PERSULFATO " "	SOL. SAT.	S	L
(AGUA) CLORO	SOL. SAT.	L	NS	CLORURO CÚPRICO	SOL. SAT.	S	S
CLORO SECO (GAS)	100	L	NS	FLUORURO DE COBRE	2	S	S
ÁCIDO CLOROSULFÓNICO	100	L	NS	BENZOATO DE SODIO	35	S	L
ÁCIDOS CRESÍLICOS	SOL. SAT.	NS	NS	BISULFITO DE SODIO	SOL. SAT.	S	S
CRESOL	SOL. SAT.	-	NS	CLORATO DE SODIO	SOL. SAT.	S	S
ÁCIDO CRÓMICO	1÷50	S	L	FERRICIANURO DE SODIO	SOL. SAT.	S	S
CROTONALDEHÍDO	100	NS	NS	HIDRÓXIDO DE SODIO	SOL..	S	S
DEXTRINA	SOL. SAT.	S	L	SULFITO DE SODIO	SOL. SAT.	S	L
DICLOROETANO	100	NS	NS	ÁCIDO SULFÚRICO	40÷90	S	L
ÁCIDO DIGLICÓLICO	18	S	L	ÁCIDO SULFÚRICO	96	L	NS
ÁCIDO DIGLICÓLICO	18	S	L	ANHÍDRIDO SULFUROSO	100 LÍQUID.	L	NS
DIMETILAMINA	30	S	-	ANHÍDRIDO SULFUROSO	100 SECO	S	S
HEXADECANOL	100	S	S	ÁCIDO SULFUROSO	SOL.	S	S
ACETATO DE ETILO	100	NS	NS	DESARROLLO FOTOGRÁFICO	CONC.LAV.	S	S
ACRILATO DE ETILO	100	NS	NS	ÁCIDO TARTÁRICO	SOL.	S	S
ALCOHOL ETÍLICO	95	S	L	TOLUENO	100	NS	NS
ÉTER ETÍLICO	100	NS	L	TRICLOROETILENO	100	NS	NS
FENILHIDRAZINA	100	NS	NS	TRIMETILOLPROPANO	<10	S	L
CLORHIDRATO DE FENILHIDRAZINA	97	NS	NS	ACETATO DE VINILO	100	NS	NS
FENOL	90	NS	NS	CLORURO DE ZINC	SOL. SAT.	S	S

s = Ninguna corrosión, propiedades inalteradas L = Corrosión limitada, propiedades ligeramente alteradas ns = Corrosión, propiedades alteradas
Para cualquier aplicación especial le recomendamos que se ponga en contacto previamente con el nuestro departamento técnico.

Phonoblack: Sistema completo de evacuación insonorizada





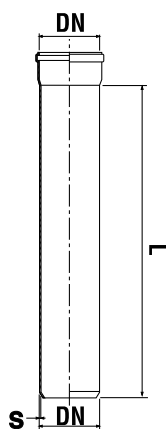

Tubo de embocadura M/H

DN	L (m)	S (mm)	Código			Nota
40	3,00	3	V0304P8	20	20	
50	3,00	3	V0305P8	20	20	
75	3,00	3	V0375P8	10	10	
90	3,00	3	V0309P8	10	10	
100	3,00	3	V0310P8	10	10	
110	3,00	3.2	V0311P8	10	10	
125	3,00	3.2	V0312P8	8	8	
160	3,00	4	V0316P8	6	6	
200	3,00	5.5	V0320P8	-	-	

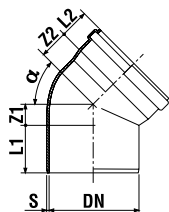

Codo de 15° M/H

DN (mm)	Código			S (mm)	Z1 (mm)	Z2 (mm)	L1 (mm)	L2 (mm)	Nota
40	01004P8	25	2.025	3	3	27	48	41	
50	01005P8	15	1.215	3	4	17	53	45	
75	01007P8	8	648	3	5	18	50	45	
• 90	01009P8	5	260	5.1	11	14	59	55.7	• alto espesor
110	01011P8	5	260	3.2	9	22	62	57	
125	01012P8	4	208	3.2	10	22	68	63	
160	01016P8	4	96	4.0	14	28	82	72	
200	01020P8			4,9	18	35	100	86	

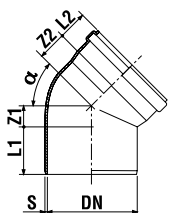

Codo de 30° M/H

DN (mm)	Código			S (mm)	Z1 (mm)	Z2 (mm)	L1 (mm)	L2 (mm)	Nota
40	01104P8	25	2.025	3	5	19.5	49	41	
50	01105P8	15	1.215	3	8	20	53	45	
75	01107P8	8	648	3	11	24	50	45	
• 90	01109P8	5	260	5.1	17	18	59	55.7	• alto espesor
100	07810P8	5	260	3.2	12	20	68	56	
125	01112P8	6	144	3.2	19	29	68	62	
160	01116P8	3	72	4.0	25	40	82	72	

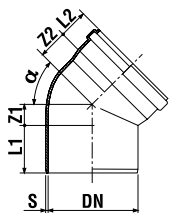

Codo de 45° M/H

DN (mm)	Código			S (mm)	Z1 (mm)	Z2 (mm)	L1 (mm)	L2 (mm)	Nota
40	07004P8	30	2.430	3	8	22	48	36	
50	07005P8	20	1.620	3	10	24	52	40	
75	07307P8	10	520	3.2	16	25	52	45	
90	01209P8	5	260	3	23	33	56	54	
110	01211P8	4	208	3.2	27	39	58	50	
125	07012P8	6	144	3.2	29	42	68	62	
160	07016P8	3	72	4.0	37	50	80	66	
200	07020P8			4,9	46	64	100	84	

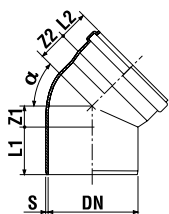

Codo de 67°30' M/H

DN (mm)	Código			S (mm)	Z1 (mm)	Z2 (mm)	L1 (mm)	L2 (mm)	Nota
75	01307P8	9	468	3	25	40	60	51	
• 90	01309P8	5	260	5.1	36	42	59	55,7	• alto espesor
110	01311P8	6	144	3.2	41	53	62	56	
125	01312P8	6	144	3.2	46	60	69	62	
160	01316P8	2	48	4.0	60	74	82	74	

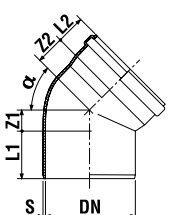

Codo de 87° M/H

DN (mm)	Código			S (mm)	Z1 (mm)	Z2 (mm)	L1 (mm)	L2 (mm)	Nota
40	07104P8	30	2.430	3	20	32	43	36	
50	07105P8	20	1.040	3	23	40	53	40	
75	07407P8	9	468	3.2	52	58	50	45	
90	07109P8	5	260	3	47	57	56	54	
110	07111P8	3	156	3.2	59	69	58	50	
125	07112P8	5	120	3.2	67	79	69	62	
160	07116P8	2	48	4.0	84	100	80	66	
200	07120P8			4,9	105	122	100	85	

Derivación de 45° M/H

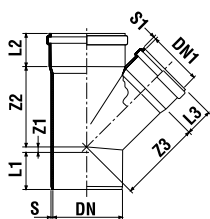

DN/DN1 (mm)	Código			S (mm)	S1 (mm)	Z1 (mm)	Z2 (mm)	Z3 (mm)	L1 (mm)	L2 (mm)	L3 (mm)	Nota
40/40	08004P8	20	1.040	3	3	9	52	52	49	45	45	
50/50	08005P8	10	520	3.2	3.2	14	70	70	48	40	40	
75/50	03127P8	6	312	3.2	3.2	-	85	-	42	45	-	
75/75	08807P8	4	208	3.2	3.2	15	93	93	51	45	45	
• 90/50	03128P8	5	120	5,5	3	10	77	100	53	53	45	• alto espesor
90/90	08809P8	6	144	3	22	119	119	56	54	54	3	
110/50	03131P8	6	144	3.2	3.2	-14	102	114	63	55	40	
110/75	03151P8	6	144	3.2	3.2	3	120	127	63	55	45	
110/110	03011P8	4	96	3.2	-	27	143	143	58	50	50	
125/110	03192P8	2	48	3.2	3.2	19	147	152	69	62	56	
125/125	08012P8	2	48	3.2	-	30	161	161	71	62	62	
160/110	03116P8	2	48	4.0	3.2	2	168	176	82	74	56	
160/160	03016P8	4	32	4.0	-	38	205	205	83	71	71	
200/110	03135P8			4,9	3,2	17	191	200	100	86	56	
200/125	03137P8			4,9	3,2	7	201	212	100	86	62	
200/160	03120P8			4,9	3,2	18	228	232	100	86	74	
200/200	03020P8			4,9		45	256	256	100	81	81	

Derivación de 87° M/H



Ref. 08913P8

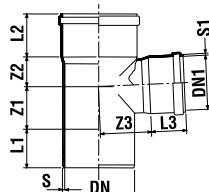

DN/DN1 (mm)	Código			S (mm)	S1 (mm)	Z1 (mm)	Z2 (mm)	Z3 (mm)	L1 (mm)	L2 (mm)	L3 (mm)	Nota
40/40	08104P8	15	1.215	3.2	3.2	25	33	33	44	36	36	
50/50	08105P8	14	728	3.2	3.2	29	38	38	48	40	40	
75/40	03507P8	4	324	3.2	3.2	25	35	50	48	45	36	
75/50	03527P8	6	312	3.2	3.2	30	40	52	53	45	40	
75/75	08907P8	5	260	3.2	3.2	37	39	58	66	50	50	
• 90/50	03528P8	5	260	5,5	3	39	31	47	53	53	45	• alto espesor
• 90/90	03409P8	5	130	5.1	4.5	49	51	51	59	55.7	55.7	• alto espesor
110/50	03531P8	6	144	3.2	3.2	30	40	70	63	55	40	
110/75	03571P8	6	144	3.2	3.2	43	54	70	63	55	45	
110/110	08913P8	5	120	3.2	2.9	146	62	57.5	57.5	95.5	-	Radiada
125/110	03572P8	4	96	3.2	3.0	84	58	92	78	77	67	
125/125	08112P8	3	72	3.2	3.2	66	70	78	62	62	62	
160/110	03516P8	10	80	4.0	3.2	59	69	37	81	74	57	
160/160	08116P8	5	40	4.0	-	76	98	98	88	74	74	



Doble derivación de 45° M/H

DN1 (mm)	Código			S (mm)	Z1 (mm)	Z2 (mm)	Z3 (mm)	L (mm)	L1 (mm)	L2 (mm)	Nota
110/110/110	03611P8	2	48	3.2	30	141	141	57	60	57	

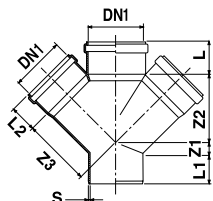

Doble derivación de 87° M/H

DN (mm)	Código			α	S (mm)	Z1 (mm)	Z2 (mm)	L1 (mm)	L2 (mm)	Nota
110/110	03811P8	2	48	87°30'	3.2	62	70	70	80	

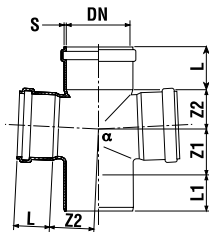

Injerto mecánico EASY BOSS

Accesorio de compresión para conexiones de conexión rápida en bajantes

DN (mm)	DN1 (mm)	Código			L1 (mm)	L2 (mm)	Ø diámetro	Nota
90	40	071223	25	1.800	115	105	57	
90	50	071224	25	1.800	115	105	57	
110	40	071225	25	1.350	125	105	57	
110	50	071226	25	1.350	125	105	57	
125	40	071227	25	1.350	132,5	105	57	
125	50	071228	25	1.350	132,5	105	57	

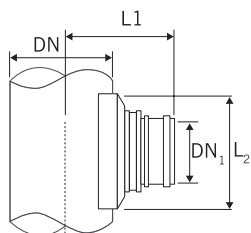

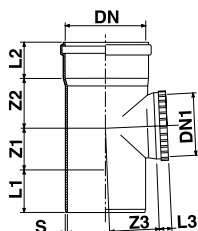

Inspección con tapón de rosca

DN (mm)	Código			S (mm)	Z1 (mm)	Z2 (mm)	Z3 (mm)	L1 (mm)	L2 (mm)	L3 (mm)	Nota
75	18207P8	6	312	3.2	37	39	58	66	50	28	
110	18211P8	6	144	3.0	59	69	69	60	55	36	
125	18212P8	2	104	3.2	66	70	78	62	62	22	
160	18216P8	2	48	4.0	83	99	99	85	72	24	



imagen excéntrica



imagen concéntrica

Aumento M/H

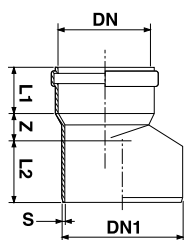
DN/DN1 (mm)	Código			S (mm)	Z (mm)	L1 (mm)	L2 (mm)	Nota
40/50	09005P8	25	2.025	3.2	22	42	48	excéntrico
50/75	05107P8	15	1.215	3	30	45	48	excéntrico
50/110	05111P8	6	486	3	51	45	70	excéntrico
75/110	05131P8	6	486	3.2	35	45	63	excéntrico
90/110	05311P8	5	260	3	3	56	63,5	concéntrico
110/125	05132P8	4	324	3.2	22	56	63	excéntrico
110/160	05116P8	6	144	4.0	43	56	82	excéntrico
110/160	0686348	16	384	-	-	-	-	concéntrico
125/160	05136P8	6	144	4.0	36	62	82	excéntrico
160/200	05140P8			4,9	39	74	100	excéntrico

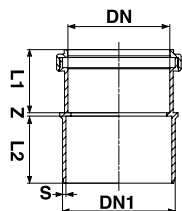
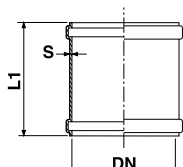

sin batiente

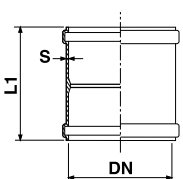

con batiente

Manguito H/H

DN (mm)	Código			S (mm)	L1 (mm)	Nota
40	06144P8	30	2.430	2.2	57	sin batiente
50	06145P8	20	1.620	2.2	67	sin batiente
75	06107P8	10	810	2.5	92	sin batiente
90	06109P8	6	312	2.5	104	sin batiente
110	06111P8	4	208	2.9	122	sin batiente
125	06112P8	4	208	2.9	141	sin batiente
160	06116P8	4	96	3.6	154	sin batiente
200	06120P8			4,4	217	sin batiente
50	06345P8	20	1.620	-	67	con batiente
75	06307P8	10	810	2.5	92	con batiente
90	06309P8	6	312	2.5	104	con batiente
110	06311P8	4	208	2.9	122	con batiente
125	06312P8	4	208	2.9	68	con batiente
160	06316P8	4	96	4,4	141	con batiente

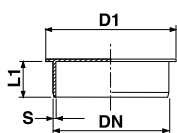

Tapón de cierre M

DN (mm)	Código			D1 (mm)	S (mm)	L1 (mm)	Nota
40	06604P8	10	10.400	45	2.5	18	
50	06605P8	10	7.800	55	2.5	20	
75	06507P8	10	810	80	2.5	39	versión con tornillo
90	06509P8	8	648	125	3	52	versión con tornillo
110	06611P8	10	810	126	3.2	38	
125	06612P8	8	648	142	3.2	42	
160	06616P8	4	324	180	4.0	49	

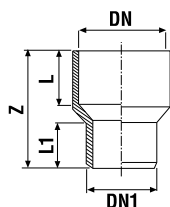

Manguito técnico M/H (sin tapa protectora)

DN (mm)	DN1 (mm)	Código			L (mm)	L1 (mm)	Z (mm)	Nota
50	40	09305P8	50	2.600	31,5	26,5	67,5	

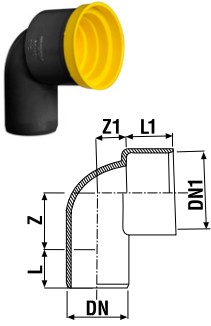

Codo técnico M/H (con tapa protectora)

DN (mm)	DN1 (mm)	Código			L (mm)	L1 (mm)	Z (mm)	Z1 (mm)	Nota
40	50	07424P8	20	1,620	62	70	70	80	

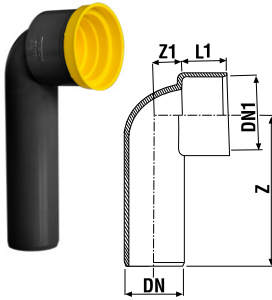

Codo técnico largo M/H (con tapa protectora)

DN (mm)	DN1 (mm)	Código			L1 (mm)	Z (mm)	Z1 (mm)	Nota
40	50	07454P8	20	1,040	33	150	17	



Terminal de bajante

DN (mm)	Código			L (mm)	L1 (mm)	Nota
110	071229	10	A-12	134	114	
125	071230	5	A-4	147	135	

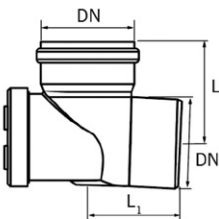

Bote sifónico, salida Ø50

DN (mm)	Código			α	D1 (mm)	D2 (mm)	D3 (mm)	D4 (mm)	Z1 (mm)	Z2 (mm)	L1 (mm)	L2 (mm)
Ø125-Ø110xØ40	071231	10	A-4	60°	50	40	125	110	115,5	107,5	15,25	91,5

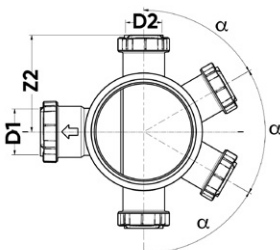
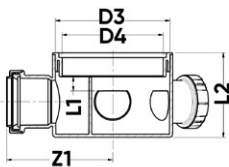

Phonoklip®, abrazaderas antivibratorias patentadas, hechas de material plástico

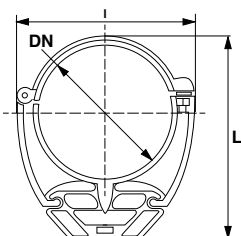

DN (mm)	Código			Métrica	L (mm)	I (mm)	Nota
40	338871210	20	-	M8	72	67	
50	338871211	10	-	M8	76	78	
75	338871212	10	-	M8	112	111	
90	338871213	10	-	M8	144	131	
110	338871214	10	-	M8	171	150	
125	338871215	10	-	M10	213	170	
160	338871216	2	-	M10	245	213	
200	338871217	2	-	M12	303	268	

Tornillos de fijación no incluidos

Abrazadera isofónica reforzada con goma EPDM para aislamiento, reducción de ruido y vibraciones.

Tuerca M8+M10.

Conforme a DIN 4109: Aislamiento al ruido

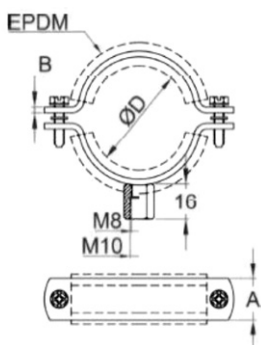

DN (mm)	Código			ØD (mm)	ØD (")	AxB (mm)	Carga máxima recomendada a (kg)
40	071240	25	-	38-43	1 ¼"	18,5 x 1,35	80
50	071241	25	-	47-51	1 ½"	18,5 x 1,35	80
75	071242	25	-	75-80	2 ½"	18,5 x 1,75	150
90	071243	25	-	87-92	3"	18,5 x 1,75	150
110	071244	25	-	107-112	-	18,5 x 1,75	150
125	071245	25	-	125-130	4 ½"	18,5 x 2,3	200
160	071246	25	-	159-166	6"	18,5 x 2,3	200
200	071247	25	-	196-203	-	18,5 x 2,3	200

Manguito de protección contra incendios



Medida (mm)	Código			DN (mm)	Modelo
2250x12x50 mm	33041079	1	-	Hasta 160MM (cortando la tira para adaptar a cada diámetro)	9006442

Collar intumescente modular en banda continua para el sellado de paso de tuberías plásticas. Suministrado en caja tipo kit con 2,25 m. de tira, lista para su instalación, cortando a la medida necesaria. Incluye uñas para unión, fijación y elementos auxiliares. Aporta resistencia al fuego hasta EI120 según Norma EN1366-3.

Manguito de protección contra incendios



Medida (mm)	Código			Nota
40	F189404	1	-	
50	F189405	1	-	
63	F189406	1	-	
75	F189407	1	-	
90	F189409	1	-	
110	F189411	1	-	
125	F189412	1	-	
135	F189416	1	-	
160	F189414	1	-	
200	F189415	1	A-9	

Manguito de protección contra incendios tipo MPcon insonorización integrada para instalación posterior vista al forjado o paredes, RF 90 / RF 120 (homologación: P-BA 354/1998. Z-19:17-1271, según DIN 4102-2).

Lubricante



Medida (mm)	Código			Nota
Ø 250 ml	338871222	10	-	

Aliaxis Iberia, S.A.U.

C/ del Yen, s/n - Pol. Las Atalayas

03114 Alicante, España

+34 965 109 044

alixis.es

Empresa registrada según normas

