

**Desagües | Saídas**

**Serie ECO | Serie ECO**

**Serie Carta Oro | Serie Carta Ouro**

**Sifones sencillos | Sifões simples**

**Sifones dobles | Sifões duplos**

**Válvulas de desagüe | Válvulas Saída**

**Sifones y válvulas de desagüe flexibles | Sifões e válvulas de drenagem flexíveis**

**Desagües de bañera y plato de ducha | Saídas Banheira e Base Chuveiro**

**Registros de bañera | Registros banheira**

**Botes sifónicos | Sifões pavimento**

**Lavabos sintéticos | Lavatórios sintéticos**

**Accesorios saneamiento | Acessórios saneamento**

**Adhesivos para PVC | Colas para PVC**

**Rejillas de ventilación | Grelhas de ventilação**



**Sanitario**

EDIFICACIÓN







SANITARIO

## Sifones serie ECO

Sifões serie ECO



# Think ECO

La gama Think ECO, es la nueva apuesta de JIMTEN por la sostenibilidad, como respuesta a un cliente cada vez más comprometido con el cuidado del planeta. Con el uso de PP reciclado, hemos estimado aprox. -30% menos de emisiones de CO<sub>2</sub> que los plásticos tradicionales. ¡Así que creemos que nuestros clientes estarán felices de contribuir a un planeta mejor!

### Características generales del producto:

- Productos realizados en compuesto de plástico 100% reciclado con el código 5 PP de identificación de resinas plásticas.
- Packaging Eco-friendly con certificado FSC de consumo sostenible de papel.
- Producción 100% española, evitando emisiones de CO<sub>2</sub> producidas por los transportes de productos importados.
- Cumplimiento de requisitos de caudal y choque térmico (normativa EN274).

A gama Think ECO é o novo compromisso da JIMTEN com a sustentabilidade, em resposta a um cliente cada vez mais empenhado em cuidar do planeta. Com o uso de PP reciclado, estimamos aprox. -30% menos emissões de CO<sub>2</sub> do que plásticos tradicionais. Por isso, acreditamos que nossos clientes ficarão felizes em contribuir para um planeta melhor!

### Características gerais do produto:

- Produtos confeccionados em composto plástico 100% reciclado com o código 5 PP para identificação de resinas plásticas.
- Embalagens ecologicamente corretas com certificado FSC para consumo sustentável de papel.
- Produção 100% espanhola, evitando as emissões de CO<sub>2</sub> produzidas pelo transporte de produtos importados.
- Conformidade com os requisitos de fluxo e choque térmico (norma EN274).



### S-31

PP

Color/ Còr	Medida	Ref.	U/	n.º	€
Negro	1¼" - 1½"	006028EC	10	A-9	7,08

Curvo extensible, salida horizontal, racor.  
Curva extensível, saída horizontal, porca.



### S-35

PP

Color/ Còr	Medida	Ref.	U/	n.º	€
Negro	1¼"x 63	010048EC	10	A-11	8,17

Válvula lavabo/bidé con tapón y cadenilla.  
Válvula lavatório/bide com tampão e cadeia.



### S-73

PP

Color/ Còr	Medida	Ref.	U/	n.º	€
Negro	1½"	006138EC	10	A-9	9,63

Curvo extensible, salida horizontal, racor, toma electrodoméstico.  
Curva extensível, saída horizontal, porca, ligação auxiliar.



### S-237

PP

Color/ Còr	Medida	Ref.	U/	n.º	€
Negro	1½"x115	014059EC	10	A-8	28,96

Válvula cesta con rebosadero rectangular flexible, fregadero acero inox., Gres, composite, fibra, etc.  
Válvula cesta com respiro flex., banca aço inox., Granito, composto, fibra, etc.



### S-69

PP

Color/ Còr	Medida	Ref.	U/	n.º	€
Negro	1¼" - 1½"	004058EC	10	A-11	7,31

Botella corto extensible, salida horizontal, racor.  
Garrafa curto extensível, saída horizontal, porca.



SANITARIO

## Serie Carta Oro

### Serie Carta Oro



EN  
274

ABS

### S-181

Color/Côr	Medida	Ref.	U/	n.º	€	
Cromo	1¼"	006396		10	A-9	30,99
Cromo	1½"	006398		10	A-9	32,46
Cromo	1¼x1½"	006676		10	A-9	32,46

Curvo extensible, salida horizontal con racor.  
Curva extensível, saída horizontal com porca.



ABS

### S-402

Color/Côr	Medida	Ref.	U/	n.º	€
Cromo	1¼"	006316	10	A-9	40,61

Botella extensible con racor, salida horizontal con alargadera 180 mm y plafón.

Garrafa extensível com porca, saída horizontal com aumento 180 mm e espelho.



EN  
274

ABS

### S-392

Color/Côr	Medida	Ref.	U/	n.º	€
Cromo	1½"	004538	10	A-9	54,81

Botella extensible para urinario.  
Garrafa extensível para urinol.



EN  
274

ABS

### S-182

Color/Côr	Medida	Ref.	U/	n.º	€	
Cromo	1¼"	004096		10	A-9	30,99
Cromo	1½"	004098		10	A-9	32,46
Cromo	1¼x1½"	004236		10	A-9	32,46

Botella extensible, salida horizontal con racor.  
Garrafa extensível, saída horizontal com porca.



EN  
274

ABS

### S-438

Color/Côr	Medida	Ref.	U/	n.º	€	
Cromo	1¼"x40 M.	001586		10	A-4	53,21
Negro mate	1¼"x40 M.	001616		6	A-9	53,21

Sifón botella extensible con registro, salida horizontal con alargadera y plafón.

Sifão garrafa extensível saída horizontal, aumento e espelho com registro.



BLACK  
EDITION

CLICK-CLACK

ABS / AC. INOX.

### S-442

Color/Côr	Medida	Ref.	U/	n.º	€	
Cromo	Ø66x40 M	001726		10	A-4	71,59
Negro mate	Ø66x40 M	001756		6	A-9	71,59

Sifón botella extensible, válvula lavabo/bide, con sistemas de apertura/cierre Click-Clack, salida horizontal con alargadera y plafón. (Chapa de ac. inox. Ø 70)

Sifão garrafa extensível, válvula lavatorio/bide, com sistema de abertura/fecho Click-Clack, saída horizontal com aumento e espelho com registro (Chapa aç. inox.Ø70)

**S-549**

ABS

Color/Côr	Med.x ø chapa	Ref.	U/	⊠n.º	€
Cromo	11/4x40	001587	10	A-9	43,13

Sifón botella extensible con registro, salida horizontal con alargadera y plafón.

*Sifão garrafa extensível saída horizontal, aumento e espelho com registro.*

**S-544**

ABS

Color/Côr	Med.x ø chapa	Ref.	U/	⊠n.º	€
Cromo	11/4x40	006017	10	A-9	43,13

Sifón curvo extensible con registro, salida horizontal con alargadera y plafón.

*Sifão curvo extensível saída horizontal, aumento e espelho com registro.*

**S-401**

ABS

Color/Côr	Medida	Ref.	U/	⊠n.º	€
Cromo	1 1/4"	006016	10	A-9	40,61

Curvo extensible con racor, salida horizontal con alargadera 180 mm y plafón.

*Curva extensível com porca, saída horizontal com aumento 180 mm e espelho.*

**S-205**

ABS / LAT. / AC. INOX.

Color/Côr	Med.x ø chapa	Ref.	U/	⊠n.º	€
Cromo	1 1/4"x70	004126	● 10	A-9	65,54
Cromo	1 1/2"x70	004128	●■ 10	A-9	68,78

Sifón botella con válvula lavabo-bidé.

*Sifão garrafa com válvula lavatório-bidé.*

**S-206**

ABS / LAT. / AC. INOX.

Color/Côr	Med.x ø chapa	Ref.	U/	⊠n.º	€
Cromo	1 1/4"x70	006426	● 10	A-9	65,54
Cromo	1 1/2"x70	006428	●■ 10	A-9	68,78

Sifón curvo con válvula lavabo-bidé.

*Sifão curvo com válvula lavatório-bidé.*

EN  
274MODELO AHORRO ESPACIO  
MODELO POUAPANÇA DE ESPAÇO**S-312**

ABS

Color/Côr	Medida	Ref.	U/	⊠n.º	€
Cromo	1 1/4"	006468	10	A-9	41,73

Curvo desplazado, salida horizontal. Máx. 285, Mín. 186.

*Curva deslocada, saída horizontal. Máx. 285, Mín. 186.*

EN  
274

PP / ABS / AC. INOX.

**S-428**

Color/Côr	Medida	MAX-MIN	Ref.	U/	⊠n.º	€
Cromo	A 1 1/4x32/40	900-460	011319	50	A-12	33,39
Cromo	A 1 1/2x40/50	1010-460	011320	50	A-62	34,68

Válvula de Ø 70 con tubo flexible cromado. (Para toma de difícil acceso. No utilizar como sifón de salida).

*Válvula Ø 70 com tubo flexível metalizado. (Para ligações de difícil acesso. Não utilizar como sifão de saída).*

EN  
274**S-183**

ABS / LAT. / AC. INOX.

Color/Côr	Med.x ø chapa	Ref.	U/	⊠n.º	€
Cromo	1 1/4"x70	011156	● 10	A-2	45,60
Cromo	1 1/2"x70	011158	● 10	A-2	47,83

Válvula con cadena y anilla.

*Válvula com cadeia e argola.*

CLICK  
CLACK  
FLAT**S-541 FLAT**

ABS / AC. INOX.

Color/Côr	Med.salida x ø embellecedor	Ref.	U/	⊠n.º	€
Cromo	1 1/4"x66	014039	● 25	A-11	21,79
Cromo	1 1/2"x66	014041	25	A-11	22,05

Válvula para lavabo/bidé con sistema de apertura/cierre Click-Clack Ø66 mm en acero inoxidable. Tornillo M6x65.

*Válvula lavatório/bide com sistema de abertura/fecho Click-Clack Ø66 mm em aço inox. Parafuso M6x65.*

**S-601**

Color/Côr	Medida	Ref.	U/	€
<b>A</b> Negro mate	1 ¼"	<b>010030</b>	50	<b>14,47</b>
<b>B</b> Negro mate	1 ¼"	<b>010031</b>	50	<b>13,16</b>

Válvula lavabo/bidé en negro mate con sistema de apertura/cierre Click-Clack. Tornillo M6x70. Dos versiones de tapón.  
 Válvula lavatório/bide em preto mate com sistema de abertura/fecho Click-Clack. Parafuso M6x70. Duas versões de boné.

**S-600**

Color/Côr	Medida	Ref.	U/	€
<b>A</b> Cromo	1 ¼"	<b>010027</b>	50	<b>13,13</b>
<b>B</b> Cromo	1 ¼"	<b>010028</b>	50	<b>11,32</b>
<b>C</b> Cromo	1 ¼"	<b>010029</b>	50	<b>14,47</b>

Válvula lavabo/bidé en latón cromado con sistema de apertura/cierre Click-Clack. Tornillo M6x65. Tres versiones de tapón.  
 Válvula lavatório/bide em latão cromado com sistema de abertura/fecho Click-Clack. Parafuso M6x65. Três versões de boné.

**S-602**

Color/Côr	Medida	Ref.	U/	€
<b>A</b> Cromo	1 ¼"	<b>010032</b>	50	<b>15,53</b>
<b>B</b> Cromo	1 ¼"	<b>010033</b>	50	<b>15,26</b>

Válvula lavabo/bidé con rebosadero en latón cromado con sistema de apertura/cierre Click-Clack. Dos versiones de tapón.  
 Válvula lavatório/bide com extravasamento em latão cromado com sistema de abertura/fecho Click-Clack. Parafuso M6x70. Duas versões de boné.

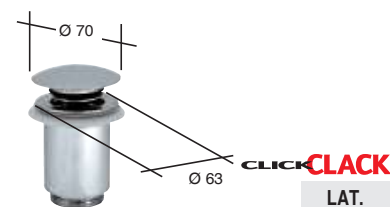
**S-451**

Color/Côr	Med.x ø chapa	Ref.	U/	n.º	€
Cromo	1 ¼"x63	<b>010056</b>	10	A-2	<b>45,93</b>
Cromo	1 ½"x63	<b>010026</b>	10	A-2	<b>45,93</b>

Válvula de desagüe para lavabo "click-clack". (Apertura-cierre por pulsador).  
 Válvula de saída para lavatório "click-clack". (Abertura-fecho por pressão).

## SIFONES LATÓN / SIFÕES LATÃO

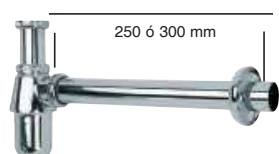
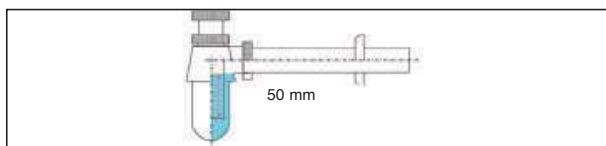
**S-252**

LAT.

Color/Côr	Medida	Ref.	Alargadera	U/	n.º	€
Cromo	1 ¼	<b>030007</b>	300 mm	10	A-8	<b>46,24</b>

Sifón botella latón, extensible, salida horizontal, acoplamiento y plafón.  
Sifão garrafa latão, extensível, saída horizontal, aumento e espelho.

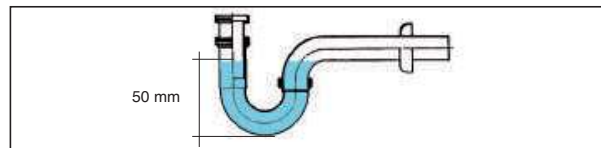
**S-253**

LAT.

Color/Côr	Medida	Ref.	U/	n.º	€
Cromo	1 ¼"	<b>030002</b>	10	A-11	<b>44,44</b>

Sifón curvo latón, extensible, salida horizontal, acoplamiento y plafón.  
Sifão curvo latão, extensível, saída horizontal, acoplamiento e espelho.

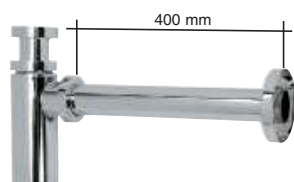
**S-411**

LAT.

Color/Côr	Medida	Ref.	U/	n.º	€
Cromo	1 ¼	<b>030009</b>	8	A-8	<b>86,66</b>

Sifón botella latón, extensible, salida horizontal, acoplamiento y plafón.  
Sifão garrafa latão, extensível, saída horizontal, aumento e espelho.

**A-44**

LAT.

Color/Côr	Medida	Ref.	U/	n.º	€
Cromo	32x125	<b>030003</b>	10	A-10	<b>11,78</b>

Alargadera latón.  
Aumento latão.

## ACCESORIOS Y REPUESTOS / ACESSÓRIOS Y REPUESTOS

**A-83**

AC. INOX.

Color/Côr	Medida	Ref.	U/	⊠	⊠n.º	€
Cromo	380 mm	022214	50		10,7x8,3x11	3,50

Cadena de bolas con anillas.  
Cadeia de bolas com argolas.

**A-61**

LAT. / AC. INOX.

Color/Côr	Ref.	U/	⊠	⊠n.º	€
Cromo	022018	10		10,7x8,3x11	18,93

Conjunto tapón latón con anilla y junta, y chapa para válvula ac. inox. cromado.

Conjunto tampão latão com argola e vedação, e chapa para válvula aço inox. cromado

**A-30**

LAT. / AC. INOX.

Color/Côr	Medida	Ref.	U/	⊠	⊠n.º	€
Cromo	70 mm	022550	10		A-2	48,41

Conjunto bañera. (Incluye tornillos).  
Conjunto banheira. (Contém parafusos).

**A-31**

LAT. / AC. INOX.

Color/Côr	Medida	Ref.	U/	⊠	⊠n.º	€
Cromo	70 mm	022600	10		A-2	35,90

Conjunto lavabo-bidé, fregadero. (Incluye tornillo).  
Conjunto lavatório-bidé, banca. (Contém parafusos).

**A-138**

ABS

Color/Côr	Medida	Ref.	U/	⊠	⊠n.º	€
Cromo	1 ¼x32	022255	10		A-10	26,55
Cromo	1 ½x40	022256	10		A-10	27,92

Válvula de aireación intercalable.  
Válvula de respiro intercalável.

**A-35**

ABS

Color/Côr	Medida	Ref.	U/	⊠	⊠n.º	€
Cromo	¼"x32x180	022800	10		A-2	13,78
Cromo	½" x40x180	022801	10		A-2	14,49

Acoplamiento pared cromado para sifones de salida horizontal.  
Tubo parede cromado para sifões de saída horizontal.

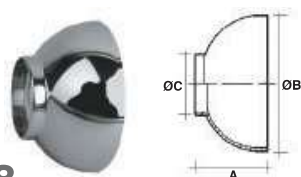
**A-68**

ABS

Color/Côr	Medida	Ref.	U/	⊠	⊠n.º	€
Cromo	32 mm	022021	25		18,5x8,5x35,5	8,60
Cromo	40 mm	022051	25		18,5x8,5x35,5	9,03

Plafón embellecedor cromado.  
Espelho embelezador cromado.

	A	ØB	C
32	42	76,7	32
40	40,7	76,7	40

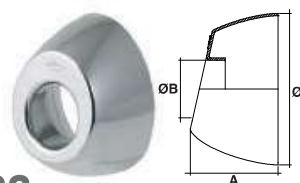
**S-123**

ABS

Color/Côr	Medida	Ref.	U/	⊠	⊠n.º	€
Cromo	Ø 32	031302	50		A-2	8,60
Cromo	Ø 40	031303	50		A-11	9,03

Plafón embellecedor ovalado ABS.  
Espelho embelezador ovalóide cromado.

	A	ØB	C
32	49,2	32	85
40	53,9	40	85





### A-149

ABS

Color/Côr	Medida	Ref.	U/	☐	☐n.º	€
Cromo	A 1¼x40x120	022307	10	☐	A-10	7,99
Cromo	B 1¼x32x180	022305	10	●	A-1	9,93
Cromo	B 1½x40x180	022349	10	☐	A-1	11,65

Racor con valona y tuerca loca.  
Porca com colarinho e porca louca.

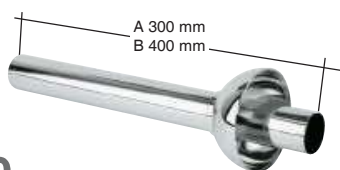

### A-110

ABS / AC. INOX.

Color/Côr	Medida	Ref.	U/	☐	☐n.º	€
Cromo	A 32X300	030008	10	●	A-2	16,37
Cromo	B 32X400	030012	10	●	A-2	21,26

Acoplamiento pared cromado para sifones de salida horizontal.  
Aumento ac. inox. com espelho ABS.



### A-118

ABS

Color/Côr	Medida	Ref.	U/	☐	☐n.º	€
Cromo	A 32x180	022064	10	☐	A-2	12,99
Cromo	A 40x180	022065	10	☐	A-2	13,97
Cromo	B 32x300	022308	10	☐	A-2	16,57

Acoplamiento pared cromado para sifones de salida horizontal.  
Aumento ABS cromado para sífões de saída horizontal.

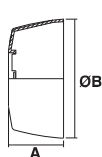

### S-126

A	ØB
32	35 75

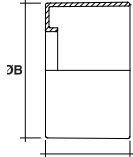
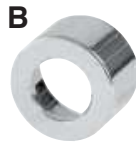

### S-121

A	ØB
32	34,50 65

Color/Côr	Medida	Ref.	U/	☐	☐n.º	€
A Cromo	Ø 32	031402	25	☐	A-1	8,96
B Cromo	Ø 32	031300	25	☐	A-1	8,96
B Negro	Ø 32	017000	25	☐	A-1	9,60

Platón embellecedor cilíndrico.  
Espelho embelezador cilíndrico.



### A-137

ABS

Color/Côr	Medida	Ref.	U/	☐	☐n.º	€
Cromo	1 ¼"	022250	10	●	18,5x8,5x35,5	7,84
Cromo	1 ½"	022251	10	●	18,5x8,5x35,5	8,35

Codo para tubos lisos.  
Curva para tubos lisos.



### A-72

ABS

Color/Côr	Medida	Ref.	U/	☐	☐n.º	€
Cromo	1 ¼"	022029	10	●	18,5x8,5x35,5	7,84
Cromo	1 ½"	022050	10	●	18,5x8,5x35,5	8,31

Codo, con tuerca loca.  
Curva, com porca.



### A-129

ABS

Color/Côr	Medida	Ref.	U/	☐	☐n.º	€
Cromo	1 ½"	022084	10	☐	A-9	15,76

Te para tubos lisos.  
Tê para tubos lisos.



### A-144

ABS

Color/Côr	Medida	Ref.	U/	☐	☐n.º	€
Cromo	1 ¼"	022326	10	●	18,5x8,5x35,5	5,93
Cromo	1 ½"	022328	10	●	18,5x8,5x35,5	6,54

Enlace para tubos lisos.  
União para tubos lisos.



### A-135

PP

Color/Côr	Medida	Ref.	U/	☐	☐n.º	€
Cromo	ø 32x500	022314	30	●	A-4	11,41
Cromo	ø 32x1100	022095	15	●	A-28	26,28
Cromo	ø 40x500	022315	30	●	A-4	11,92
Cromo	ø 40x1100	022096	12	●	A-28	27,70

Tubo liso PP Cromado.  
Prolonga lisa, tubo em PP metalizado Crômio

**S-397**

ABS

Color/Côr	Medida	Ref.	U/	📦	📦n.º	€
Cromo	-	011525	●	10	A-2	31,38

Adaptador rebosadero redondo cromado.  
Adaptador respiro redondo cromado.

**A-124**

ABS

Color/Côr	Medida	Ref.	U/	📦	📦n.º	€
Cromo	-	022072		10	18,5x8,5x35,5	9,56

Adaptador para válvulas automáticas en desagües vistos.  
Adaptador para válvulas automáticas em saídas externas



PP

**A-131** Con junta plana. / Vedação lisa.

Medida	Max-Min	Ref.	U/	📦	📦n.º	€
A 1 1/4x32/40	825-360	022089	●	50	A-4	24,53
A 1 1/2x40/50	950-365	022090		50	A-12	25,60

**A-132** Con junta cónica. / Vedação cónica.

A 1 1/4x32/40	825-360	022091	●	50	A-4	24,53
A 1 1/2x40/50	950-365	022092		50	A-12	25,60

**A-133** Con junta plana. / Vedação lisa.

A 1 1/4x32/40	445-255	022093		50	A-9	20,42
---------------	---------	--------	--	----	-----	-------

**A-134** Con junta cónica. / Vedação cónica.

A 1 1/4x32/40	445-255	022094		50	A-9	20,42
---------------	---------	--------	--	----	-----	-------

Manguito flexible cromado. No encolable.  
(Para conexiones de difícil acceso. No utilizar como sifón de desagüe).

Tubo flexível em PP metalizado em cromado.  
(Para ligações de difícil acesso. Não utilizar como sifão de saída).

**A-121**

ABS

Color/Côr	Medida	Ref.	U/	📦	📦n.º	€
Cromo	1 1/4x40x215	022068	●	10	A-11	34,37
Cromo	1 1/2x40x215	022069		10	A-11	35,68

Acoplamiento pared cromado acodado.  
Acoplamento à parede curvo cromado.



A

**A-103** Con junta plana. / Vedação lisa.

Medida	Max-Min	Ref.	U/	📦	📦n.º	€
A 1 1/4x32/40	825-360	022042N		50	A-4	7,74

**S-401 B** Sifón curvo extensible con racor, salida horizontal con alargadera 180 mm y plafón embellecedor.  
Sifão curvo extensível com ligação, saída horizontal com prolongador de 180 mm e tampa embelezadora.



Ref.	Medida	Color/Côr	Envase Embalage	U/ C	n°	€	EAN 13
006226	1 ¼"	Cromo	C	10	A-11	37,60	8 426621 028100

**S-402 B** Sifón botella extensible con racor, salida horizontal con alargadera 180 mm y plafón embellecedor.  
Sifão garrafa extensível com ligação, saída horizontal com prolongador de 180 mm e tampa embelezadora.



Ref.	Medida	Color/Côr	Envase Embalage	U/ C	n°	€	EAN 13
006276	1 ¼"	Cromo	C	10	A-11	37,60	8 426621 028766

**S-206 B** Sifón curvo extensible con válvula lavabo-bidé / Sifão curvo extensível com válvula lavatório – bidé.



Ref.	Medida	Color/Côr	Envase Embalage	U/ C	n°	€	EAN 13
006206	1 ¼" x 63	Cromo	C	10	A-11	47,95	8 426621 028087
006218	1 ½" x 63	Cromo	C	10	A-11	47,95	8 426621 028094

**S-205 B** Sifón botella extensible con válvula lavabo-bidé / Sifão garrafa extensível com válvula lavatório – bidé.



Ref.	Medida	Color/Côr	Envase Embalage	U/ C	n°	€	EAN 13
004106	1 ¼" x 63	Cromo	C	10	A-2	47,95	8 426621 027264
004108	1 ½" x 63	Cromo	C	10	A-11	47,95	8 426621 027271

**A-61 B** Tapón con junta y anilla / *Tampa com junção e anilha.*

Ref.	Medida	Color/Côr	Envase Embalage	U/ C	n°	€	EAN 13
022297	63	Cromo	A	20	A-10	7,55	8 426621 027370
022296	70	Cromo	A	20	A-10	7,55	8 426621 027363

**A-72 B** Codo rosca una boca / *Cotovelo rosca uma boca.*

Ref.	Medida	Color/Côr	Envase Embalage	U/ C	n°	€	EAN 13
022298	1 ¼"	Cromo	A	10	A-1	8,72	8 426621 027387

**A-137 B** Codo para tubos lisos / *Cotovelo para tubos lisos.*

Ref.	Medida	Color/Côr	Envase Embalage	U/ C	n°	€	EAN 13
022300	1 ¼"	Cromo	A	10	A-1	9,45	8 426621 027400
022301	1 ½"	Cromo	B	10	A-2	9,99	8 426621 027417

Medidas de los envases / Medidas das embalagens





SANITARIO

## Sifones sencillos

### Sifões simples



### S-11

Med.x ø chapa	Ref.	U/	⊠	n.º	€
1¼x63	001106	●	50	A-4	11,68
1½x63	001188	●	50	A-12	12,01

Vertical compacto, válvula lavabo-bidé.  
Vertical compacto, válvula lavatório-bidé.



### S-31

**JUNTAFIX**

EN  
274

Medida	Ref.	U/	⊠	n.º	€
1¼	006046	●	50	A-4	6,91
1½	006028	●	50	A-12	7,08
1¼x1½	006366	●	50	A-12	7,25

Curvo extensible, salida horizontal, racor.  
Curva extensível, saída horizontal, porca.



### S-18

Medida	Ref.	U/	⊠	n.º	€
1¼	003066	●	50	A-4	9,95

Vertical extensible, válvula pila de granito.  
Vertical extensível, saída vertical, válvula pia granito.



### S-38

Medida	Ref.	U/	⊠	n.º	€
1¼	001116	●	50	A-9	6,20
1½	001248	●	50	A-4	6,34

Vertical, para tubos lisos.  
Vertical, extensível, saída vertical, para tubos lisos.



### S-25

**JUNTAFIX**

Med.x ø chapa	Ref.	U/	⊠	n.º	€
1¼x70	006036	●	50	A-12	10,41
1½x70	006018	●	50	A-5	10,86

Curvo extensible, salida horizontal, válvula fregadero.  
Curva extensível, saída horizontal, válvula banca.



### S-39

**JUNTAFIX**

Medida	Ref.	U/	⊠	n.º	€
1¼	001126	●	50	A-4	7,39
1½	001268	●	50	A-12	7,62
1¼x1½	001568	●	50	A-12	8,61

Vertical extensible, racor.  
Vertical extensível, saída vertical com porca.



### S-29

**JUNTAFIX**

EN  
274

Medida	Ref.	U/	⊠	n.º	€
1¼	002056	●	50	A-4	7,39
1½	002068	●	50	A-12	7,62

Botella extensible, salida inclinada, racor.  
Garrafa extensível, saída inclinada, porca.



### S-61



**JUNTAFIX**

EN  
274

Med.x ø chapa	Ref.	U/	⊠	n.º	€
1¼x63	001156	●	50	A-12	12,99
1½x63	001168	●	50	A-5	13,46



Botella extensible, salida inclinada, válvula lavabo-bidé.  
Garrafa extensível, saída inclinada, válvula lavatório-bidé.

EN  
274**S-65****JUNTAFIX**

Medida	Ref.	U/ 	 n.º	€
1¼	002116	●	50 A-4	7,03
1½	002128	● ■	50 A-12	7,31
1¼x1½	002376	● ■	50 A-12	7,31



Botella extensible, salida horizontal, racor.  
Garrafa extens., saída horizontal, porca.

EN  
274**S-69****JUNTAFIX**

Medida	Ref.	U/ 	 n.º	€
1¼	004016	●	50 A-9	7,03
1½	004058	● ■	50 A-4	7,31

Botella corto extensible, salida horizontal, racor.  
Garrafa curto extensível, saída horizontal, porca.

EN  
274**S-69 V****JUNTAFIX**

Medida	Ref.	U/ 	 n.º	€
1¼	004546		40 A-9	13,13
1½	004548	■	40 A-4	13,39



Botella corto extensible, racor, salida horizontal, con válvula de aireación incorporada.  
Garrafa curto extensível, saída horizontal, com válvula de respiro, porca.

EN  
274**S-70**

Medida	Ref.	U/ 	 n.º	€
1½	002138	●	50 A-5	9,67

Botella extensible, salida horizontal, racor, toma electrodoméstico.  
Garrafa extensível, saída horizontal, porca, ligação auxiliar.

**S-66****JUNTAFIX**

Medida	Ref.	U/ 	 n.º	€
1½	006068		50 A-12	7,54



Curvo extensible, salida inclinada, racor.  
Curva extensível, saída inclinada, porca.

**S-70**

Medida	Ref.	U/ 	 n.º	€
1½	002428	●	50 A-5	10,86

Botella extensible, salida horizontal, racor, doble toma electrodomésticos.  
Garrafa extensível, saída horizontal, porca, 2 ligações electrodoméstico.

EN  
274**S-67****JUNTAFIX**

Medida	Ref.	U/ 	 n.º	€
1¼	006076		50 A-4	8,60
1½	006088	●	50 A-5	8,62

Curvo extensible, salida orientable, racor.  
Curva extensível, saída orientável, porca.

EN  
274**S-71**

Medida	Ref.	U/ 	 n.º	€
1½	006118	●	50 A-62	11,00

Curvo extensible, salida orientable, racor, toma electrodoméstico.  
Curva extensível, saída orientável, porca, ligação auxiliar.

## Sifones sencillos

### Sifões simples



### S-71

Medida	Ref.	U/	n.º	€
1½	006818	50	A-62	12,65

Curvo extensible, salida orientable, racor, doble toma electrodomésticos.

*Curva extensível, saída orientável, porca, 2 ligações electrodoméstico.*



### S-73

EN  
274

Medida	Ref.	U/	n.º	€
1½	006138	50	A-5	9,63

Curvo extensible, salida horizontal, racor, toma electrodoméstico.

*Curva extensível, saída horizontal, porca, ligação auxiliar.*



### S-73

EN  
274

Medida	Ref.	U/	n.º	€
1½	006828	50	A-5	11,10

Curvo extensible, salida horizontal, racor, doble toma electrodomésticos.

*Curva extensível, saída horizontal, porca, 2 ligações electrodoméstico.*



### S-83

JUNTAFIX

EN  
274

Med.x ø chapa	Ref.	U/	n.º	€
1¼x70	002196	50	A-12	10,65
1½x70	002208	50	A-5	11,28
1½x85	002408	50	A-5	13,78

Botella extensible, salida horizontal, válvula fregadero.

*Garrafa extensível, saída horizontal, válvula banca.*



### S-84

JUNTAFIX

EN  
274

Med.x ø chapa	Ref.	U/	n.º	€
1¼x63	004036	50	A-4	12,76
1½x63	004068	50	A-12	13,46

Botella corto extensible, salida horizontal, válvula lavabo-bidé.

*Garrafa curto extensível, saída horizontal, válvula lavatório-bidé.*



### S-88

JUNTAFIX

Med.x ø chapa	Ref.	U/	n.º	€
1½x63	006298	50	A-5	14,19

Curvo extensible, salida inclinada, válvula lavabo-bidé.

*Curva extensível, saída inclinada, válvula lavatório-bidé.*



### S-89

JUNTAFIX

Med.x ø chapa	Ref.	U/	n.º	€
1¼x63	006256	50	A-12	14,36
1½x63	006288	50	A-62	15,05

Curvo extensible, salida orientable, válvula lavabo-bidé.

*Curva extensível, saída orientável, válvula lavatório-bidé.*



### S-90

JUNTAFIX

Med.x ø chapa	Ref.	U/	n.º	€
1¼x63	006266	50	A-12	12,96
1½x63	006278	50	A-5	13,28

Curvo extensible, salida horizontal, válvula lavabo-bidé.

*Curva extensível, saída horizontal, válvula lavatório-bidé.*



EN  
274**S-135****JUNTAFIX**

Med.x ø chapa	Ref.	U/	n.º	€
1¼x63	001226	●	50 A-12	12,84
1½x63	001238	● ■	50 A-5	13,86

Botella extensible, salida horizontal, válvula lavabo-bidé.  
Garrafa extensível, saída horizontal, válvula lavatório-bidé.

**S-154****JUNTAFIX**

Med.x ø chapa	Ref.	U/	n.º	€
1½x63	001308	●	50 A-5	14,14

Especial bidé, válvula lavabo-bidé.  
Especial bidé, válvula lavatório-bidé.

EN  
274**S-136****JUNTAFIX**

Med.x ø chapa	Ref.	U/	n.º	€
1¼x70	002226	●	50 A-4	10,65
1½x70	002238	● ■	50 A-12	11,31

Botella corto extensible, salida horizontal, válvula fregadero.  
Garrafa curto extensível, saída horizontal, válvula banca.

EN  
274**S-156****JUNTAFIX**

Medida	Ref.	U/	n.º	€
1¼x1½	002336	●	50 A-12	7,44
1½	002348		50 A-12	7,67

Especial bidé, racor.  
Especial bidé, porca.

**S-137**

Med.x ø chapa	Ref.	U/	n.º	€
1½x70	002258		50 A-4	9,97

Vertical, válvula fregadero.  
Vertical, saída vertical, válvula banca.

EN  
274**S-256****JUNTAFIX**

Medida	Ref.	U/	n.º	€
1¼	006666		50 A-4	8,28
1½	006798	■	50 A-62	8,28

Curvo extensible, salida vertical orientable con racor.  
Curva extensível, saída vertical orientável com porca.

**S-151**

Medida	Ref.	U/	n.º	€
1¼	001276	●	50 A-9	6,10
1½	001288	●	50 A-4	6,56

Vertical, racor.  
Vertical, saída vertical, porca.

EN  
274**S-304**

MODELO AHORRO ESPACIO  
MODELO POUPANÇA DE ESPAÇO

Medida	Ref.	U/	n.º	€
1½	006968	●	25 A-12	15,31

Curvo desplazado, salida horizontal, con toma electrodomésticos. Con junta conica. Máx. 270, Mín. 186.  
Curva deslocada, saída horizontal, com ligação doméstica. Com vedação conica. Máx. 270, Mín. 186.

Sifones sencillos  
Sifões simples



EN  
274

MODELO AHORRO ESPACIO  
MODELO POUPANÇA DE ESPAÇO

S-305

Medida	Máx.-Mín	Junta	Ref.	U/	n.º	€
1¼	265-95	Cónica	006976	25	A-4	13,36
1½	285-186	Cónica	006978	25	A-12	13,76
1¼	265-95	Plana	006926	25	A-4	13,36

Curvo desplazado, salida horizontal.

Curva deslocada, saída horizontal.



MODELO AHORRO ESPACIO  
MODELO POUPANÇA DE ESPAÇO

S-3042

Medida	Ref.	U/	n.º	€
1 ½x40	9006735	25	-	29,79

Sifón curvo con tres tomas de electrodomésticos. Conexión junta plana y tubo plano de 85x25mm.

Sifão curvo com 3 ligações electrodomésticos. União com vedação lisa e tubo plano de 85x25mm.



JUNTAFIX  
CLICK-CLACK

S-542

Med.salida x embellecedor	Ref.	U/	n.º	€
1¼x66	002776	50	A-4	21,74
1½x66	002778	50	A-12	23,04

Botella corto extensible, salida horizontal, válvula fregadero, con sistema de apertura/cierre Click-Clack. (Con chapa ac. inox. Ø70).

Garrafa curto extensível, saída horizontal, válvula banca, com sistema de abertura/fecho Click-Clack. (Com chapa aço. inox. Ø70).



EN  
274

S-276

Med.x ø chapa	Ref.	U/	n.º	€
1½x115	002438	50	A-62	15,73

Botella extensible, salida horizontal, válvula fregadero.

Garrafa extensível, saída horizontal, lava loiça 115.



EN  
274

S-235

Med.x ø chapa	Ref.	U/	n.º	€
1½x115	002418	50	A-62	15,60

Curvo extensible, salida horizontal, válvula fregadero.

Sifão banca com válvula ø 115.



JUNTAFIX  
CLICK-CLACK

S-543

Med.salida x ø embellecedor	Ref.	U/	n.º	€
1¼x66	002786	50	A-62	24,70

Botella corto extensible, salida horizontal, válvula fregadero, alargadera y plafón, con sistema de apertura/cierre Click-Clack. (Con chapa ac. inox. Ø70).

Garrafa curto extensível, saída horizontal, válvula banca, com sistema de abertura/fecho Click-Clack, aumento e espelho. (Com chapa aço. inox. Ø70).



EN  
274

S-325

JUNTAFIX

Medida	Ref.	U/	n.º	€
1¼	002606	50	A-12	8,60
1½	002628	50	A-62	8,91

Botella extensible, salida horizontal, racor, alargadera y plafón.

Garrafa extensível, saída horizontal, porca, aumento e espelho.



JUNTAFIX



S-354

Medida	Ref.	U/	n.º	€
1¼	004526	50	A-12	9,52

Botella corto extensible, salida horizontal, racor, alargadera y plafón.

Garrafa curto extensível, saída horizontal, porca, aumento e espelho.



**S-355****JUNTAFIX**

Med.x ø chapa	Ref.	U/ 	 n.º	€
1¼x70	<b>002646</b>	50	A-5	<b>13,23</b>

Botella corto extensible, salida horizontal, válvula fregadero, alargadera y plafón.

*Garrafa curto extensível, saída horizontal, válvula banca, aumento e espelho.*



**S-439****EN  
274**

Medida	Ref.	U/ 	 n.º	€
1¼x40 M.	<b>001596</b>	25	A-4	<b>17,06</b>

Sifón botella extensible con registro, salida horizontal encolar con alargadera y plafón.

*Sifão garrafa, extensível, saída horizontal colar, aumento e espelho, com registro.*



**S-352****JUNTAFIX**

Med.x ø chapa	Ref.	U/ 	 n.º	€
1¼x70	<b>006014</b>	50	A-5	<b>13,23</b>

Curvo extensible, salida horizontal, válvula fregadero, alargadera y plafón.

*Curva extensível, saída horizontal, válvula banca, aumento e espelho.*

**S-353****JUNTAFIX**

Medida	Ref.	U/ 	 n.º	€
1¼	<b>006024</b>	50	A-12	<b>9,52</b>

Curvo extensible, salida horizontal, racor, alargadera y plafón.

*Curva extensível, saída horizontal, porca, aumento e espelho.*

**S-351****EN  
274**

Med.x ø chapa	Ref.	U/ 	 n.º	€
1½x70	<b>002638</b>	50	A-62	<b>13,63</b>

Botella extensible, salida horizontal, válvula fregadero, toma electrodoméstico.

*Garrafa extensível, saída horizontal, válvula banca, ligação auxiliar.*

**S-380****EN  
274**

Medida	Ref.	U/ 	 n.º	€
1½	<b>004528</b>	25	A-9	<b>32,36</b>

Sifón para urinario, botella, corto extensible.

*Sifão urinol, garrafa curto, extensível.*



**S-478**

Med.x ø chapa	Ref.	U/ 	 n.º	€
1½x115	<b>002718</b>	50	A-65	<b>40,75</b>

Botella extensible, salida horizontal, válvula cesta fregadero, con rebosadero rectangular.

*Garrafa saída horizontal, valvula cesta banca com estensível respiro rectangular.*

**S-476****JUNTAFIX**

Med.x ø chapa	Ref.	U/ 	 n.º	€
1½x115	<b>002698</b>	50	A-65	<b>32,62</b>

Botella extensible, salida horizontal, válvula fregadero con rebosadero rectangular.

*Garrafa extensível saída horizontal valvula banca com respiro rectangular.*

## Sifones sencillos

### Sifões simples



### S-477

Med.x ø chapa	Ref.	U/	n.º	€
1½x115	002708	50	A-62	33,34

Botella extensible, salida horizontal, válvula de cesta fregadero.  
 Garrafa extensível, saída horizontal, válvula cesta banca.



### S-426

EN  
274

Med.x ø Salida	Ref.	U/	n.º	€
1 ¼x32	004576	50	A-9	8,73
1 ¼x40	004578	50	A-9	9,03

Sifón vertical lavabo-bidé.  
 (Tamaño reducido, especial para espacios limitados).  
 Sifão vertical lavatório-bidé.  
 (tamanho reduzido, especial limitação da espaço).

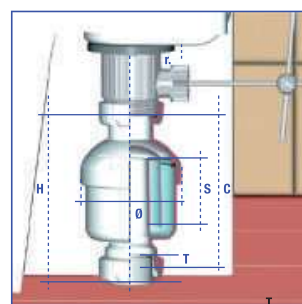

El sifón S-426 de Jimten ha sido diseñado para resolver y facilitar la instalación de sifones en lavabos y bidés con desagüe vertical y especialmente en situaciones con limitación de espacio, como sucede en el caso de bidés provistos de válvulas de desagüe automáticas.

*O sifão da Jimten foi*

*desenhado para resolver e facilitar a instalação de sifões em lavatorios e bidés com saída vertical e especialmente em situações com restrição de espaço, como ocorre no caso de bidés providos de válvulas de saída automáticas.*

## JUNTAFIX

### SIFÓN BOTELLA JUNTAFIX / SIFÃO GARRAFA JUNTAFIX



### S-865

Medida	Ref.	U/	n.º	€
1 ¼"	001656	25	A-9	8,52
1 ½"	001658	25	A-9	8,61

Sifón botella Juntafix, extensible, salida horizontal, racor.  
 Sifão garrafa Juntafix, extensível, saída horizontal, porca.



### S-854

EN  
274

Medida	Ref.	U/	n.º	€
1 ¼"	001666	25	A-4	10,14
1 ½"	001668	25	A-4	10,41

Sifón botella Juntafix, extensible, salida horizontal, racor, alargadera y plafón.  
 Sifão garrafa Juntafix, extensível, saída horizontal, porca, aumento e espelho.

## SIFONES PARA ELECTRODOMÉSTICOS - AIRE ACONDICIONADO / SIFÕES ELECTRODOMÉSTICOS - AR CONDICIONADO

**S-265**

Medida	Ref.	U/	n.º	€
Ø40 H	019028	10	A-11	43,35
Ø40 M	019058	10	A-11	43,15

Sifón sencillo para empotrar, salida encolar, toma lavadora.  
Sifão simples para embutir, saída encolar Ø40, ligação máquina lavar.

**S-120**

Medida	Ref.	U/	n.º	€
1½	019068	25	A-4	14,82

Curvo extensible doble desagüe electrodomésticos.  
Curva extensível, dupla ligação.

**S-118**

Medida	Ref.	U/	n.º	€
1½	019018	50	A-5	13,39

Curvo extensible, especial desagües electrodomésticos.  
Curva extensível, especial saída electrodoméstico.



Medida	Ref.	U/	n.º	€
204x239x57	022285	10	A-9	40,51

Caja empotrable para registro de sifón aire acondicionado, con tapa y tornillos.  
Caixa encastrável para registro do sifão para ar condicionado, com tampa e parafusos.

**S-508**

Medida	Ref.	U/	n.º	€
22-26-32	019078	10	A-11	53,50

Sifón registrable para aire acondicionado.  
Sifão registável para ar condicionado.

## CARACTERÍSTICAS TÉCNICAS / CARÁCTERISTICAS TÉCNICAS



Sifón seco: La bola impide el retorno de olores.  
Sifão seco: La bola impede o regresso dos odores.

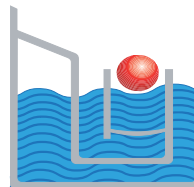
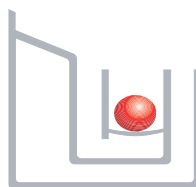

Sifón con agua: En presencia de agua la bola flota.  
Sifão com água: En presença de água a bola flutua.



- A - Manguito de entrada con junta.  
Tubo de admissão com vedação.
- B - Salida polivalente.  
Saída polivalente.
- C - Doble junta tórica en conexiones. Salidas retroqueladas.  
Dupla O ring en ligações. Saídas retroqueladas.
- D - Útil para desbloqueo salidas suministrado.  
Ferramenta para desbloqueio de saídas fornecido.
- E - Tapón de registro.  
Tampa de registro.

## MANGUITOS FLEXIBLES / UNIÕES FLEXÍVEIS

**A-103** Con junta plana. / Vedação liso.

Medida	Max-Min	Ref.	U/	n.º	€
1¼x32/40	825-360	022363	50	A-4	8,16
1½x40/50	950-365	022364	50	A-12	9,13

**A-103** Con junta plana. / Vedação liso.

Medida	Max-Min	Ref.	U/	n.º	€
A 1¼x32/40	825-360	022042	50	A-4	7,74
A 1½x40/50	950-365	022043	50	A-12	8,64
B 1¼x32	800-370	022331	50	A-9	7,56
B 1½x40	875-325	022332	50	A-4	8,44

**A-104** Con junta cónica. / Vedação cónica.

A 1¼x32/40	825-360	022044	50	A-4	7,74
A 1½x40/50	950-365	022045	50	A-12	8,64
B 1¼x32	800-370	022333	50	A-4	7,56
B 1½x40	875-325	022334	50	A-4	8,44

**A-119** Con junta plana. / Vedação liso.

A 1¼x32/40	445-255	022066	50	A-9	6,98
B 1¼x32	410-230	022337	50	A-9	6,83

**A-120** Con junta cónica. / Vedação cónica.

A 1¼x32/40	445-255	022067	50	A-9	6,98
B 1¼x32	410-230	022338	50	A-9	6,83

Manguito flexible. No encolable. (Para conexiones de difícil acceso. No utilizar como sifón de desagüe).

Tube flexível. Não colável. (Para ligações de difícil acesso. Não utilizar como sifão de saída).

**S-680**

Medida	Max-Min	Ref.	U/	n.º	€
1¼x70	800-370	014077	10	A-8	22,19

Válvula salida horizontal con sistema click-clack Ø66 (chapa de acero inoxidable Ø70) con tubo flexible. (Para conexiones de difícil acceso. No utilizar como sifón de desagüe).

Valvula saída horizontal com sistema click-clack Ø66 (chapa aço inoxidável Ø70) com tubo flexível. (Para ligações de difícil acesso. Não utilizar como sifão de saída).

**A-111**

Medida	Max-Min	Ref.	U/	n.º	€
A 32/40	910-480	022048	50	A-12	8,77
A 40/50	980-445	022049	50	A-5	9,86
B 32	815-385	022335	50	A-12	8,45
B 40	880-345	022336	50	A-4	9,52
C 40/50-40	930-395	022347	50	A-5	9,86

Manguito flexible bocas lisas. No encolable. (Para conexiones de difícil acceso. No utilizar como sifón de desagüe).

Tube flexível bocas lisas. Não colável. (Para ligações de difícil acesso. Não utilizar como sifão de saída).

**A-104** Con junta cónica. / Vedação cónica.

1¼x32/40	825-360	022365	50	A-4	8,16
1½x40/50	950-365	022366	50	A-12	9,13

Manguito flexible con plafón y gancho de sujeción. No encolable. (Para conexiones de difícil acceso. No utilizar como sifón de desagüe).

Tube flexível com espelho e gancho de suporte. Não colável. (Para ligações de difícil acesso. Não utilizar como sifão de saída).



EN 274

**S-382**

JUNTAFIX

Medida	Max-Min	Ref.	U/	n.º	€
A 1¼x32/40	840-410	011316	50	A-12	12,48
A 1½x40/50	995-410	011318	50	A-62	13,85
B 1¼x32	765-370	011006	50	A-12	12,28
B 1½x40	920-370	011008	50	A-5	13,62

Válvula Ø 70 con tubo flexible.

(Para conexiones de difícil acceso. No utilizar como sifón de desagüe).

Valvula Ø 70 com tubo flexível.

(Para ligações de difícil acesso. Não utilizar como sifão de saída).



EN 274

**S-382**

JUNTAFIX

1¼x32/40	840-410	011376	50	A-12	12,92
----------	---------	--------	----	------	-------

Válvula Ø 70 con tubo flexible, plafón y gancho de sujeción.

(Para conexiones de difícil acceso. No utilizar como sifón de desagüe).

Valvula Ø 70 com tubo flexível, espelho e gancho de suporte.

(Para ligações de difícil acesso. Não utilizar como sifão de saída).



SANITARIO

## Sifones dobles

### Sifões duplos



EN  
274

**S-7**

**JUNTAFIX**

Medida	Ref.	U/	n.º	€
1½	005018	30	A-62	17,80

Desagüe sifónico doble, extensible, salida horizontal, con racores.

Saída sifónica dupla, extensível, saída horizontal, com porcas.



EN  
274

**S-40**

**JUNTAFIX**

Med.x ø chapa	Ref.	U/	n.º	€
1½x70	005078	25	A-62	26,08

Colector central sifónico, botella, extensible, salida horizontal, con válvulas y toma auxiliar.

Colector central sifónico, botella, extensível, saída horizontal, com válvulas y toma auxiliar.



**S-10**

**JUNTAFIX**

Med.x ø chapa	Ref.	U/	n.º	€
1½x70	005048	25	A-62	26,21
1½x85	005408	25	A-62	26,79

Desagüe sifónico doble, extensible, especial fregadero gres, salida horizontal, con válvulas.

Saída sifónica dupla, extensível, especial banca granito, saída horizontal, com válvulas.



EN  
274

**S-41**

**JUNTAFIX**

Medida	Ref.	U/	n.º	€
1½	005088	25	A-62	17,78

Colector central sifónico, botella, extensible, salida horizontal, con racores y toma auxiliar.

Colector central sifónico, garrafa, extensível, saída horizontal, com porcas e ligação auxiliar.



**S-26**

**JUNTAFIX**

Med.x ø chapa	Ref.	U/	n.º	€
1½x70	007018	25	A-62	27,52
1½x70 ESPECIAL	007078	20	A-62	28,37

Sifón curvo doble, extensible, salida orientable, con válvulas y toma auxiliar.

Sifão curvo duplo, extensível, saída orientável, com válvula e ligação auxiliar.



EN  
274

**S-49**

**JUNTAFIX**

Med.x ø chapa	Ref.	U/	n.º	€
1½x70	005098	25	A-62	26,07

Colector central sifónico, curvo, extensible, salida horizontal, con válvulas y toma auxiliar.

Colector central sifónico, curvo, extensível, saída horizontal, com válvulas e ligação auxiliar.



**S-30**

**JUNTAFIX**

Medida	Ref.	U/	n.º	€
1½	007028	30	A-62	17,80
1½ ESPECIAL	007068	25	A-62	19,42

Sifón curvo doble, extensible, salida orientable, con racores y toma auxiliar.

Sifão curvo duplo, extensível, saída orientável, com porcas e ligação auxiliar.



EN  
274

**S-50**

**JUNTAFIX**

Medida	Ref.	U/	n.º	€
1½	005108	25	A-62	17,78

Colector central sifónico, curvo, extensible, salida horizontal, con racores y toma auxiliar.

Colector central sifónico, curvo, extensível, saída horizontal, com porcas e ligação auxiliar.

## Sifones dobles

Sifões duplos



### S-62

Medida	Ref.	U/	n.º	€
1½	005118	25	A-62	27,11

Desagüe sifónico, doble extensible, salida horizontal, con válvulas pila granito.

*Saída sifónica, dupla extensível, saída horizontal, com válvulas pia granito.*



### S-201

**JUNTAFIX**

EN  
274

Medida	Ref.	U/	n.º	€
1½	005328	25	A-62	18,81

Colector lateral, curvo, extensible, salida universal, racores, toma auxiliar.

*Colector lateral, curvo, extensível, saída universal, porcas, ligação auxiliar.*



### S-91

**JUNTAFIX**

EN  
274

Medida	Ref.	U/	n.º	€
1½	005128	25	A-62	18,11

Colector lateral sifónico, curvo, extensible, salida horizontal, con racores y toma auxiliar.

*Colector lateral sifónico, curvo, extensível, saída horizontal, com porcas e ligação auxiliar.*



### S-232

Med.x ø chapa	Ref.	U/	n.º	€
1½x115	005388	25	A-65	29,86

Colector central sifónico, extensible, salida horizontal, válvulas.

*Colector central sifónico, extensível, saída horizontal, válvulas.*



### S-92

**JUNTAFIX**

EN  
274

Medida	Ref.	U/	n.º	€
1½	005138	25	A-62	18,11

Colector lateral sifónico, botella, extensible, salida horizontal, con racores y toma auxiliar.

*Colector lateral sifónico, garrafa, extensível, saída horizontal, com porcas e ligação auxiliar.*



### S-233

Med.x ø chapa	Ref.	U/	n.º	€
1½x115	007088	25	A-65	32,99

Curvo doble, extensible, salida orientable, válvulas y toma auxiliar.

*Curva duplo, extensível, saída orientável, válvulas e ligação auxiliar.*



### S-106

**JUNTAFIX**

EN  
274

Med.x ø chapa	Ref.	U/	n.º	€
1½x70	005238	25	A-62	26,45

Colector lateral sifónico, curvo, extensible, salida horizontal, con válvulas y toma auxiliar.

*Colector lateral sifónico, curvo, extensível, saída horizontal, com válvulas e ligação auxiliar.*



### S-234

EN  
274

Med.x ø chapa	Ref.	U/	n.º	€
1½x115	005398	25	A-65	31,70

Colector central, curvo, extensible, salida horizontal, válvulas, toma auxiliar.

*Colector central, curvo, extensível, saída horizontal, válvulas, ligação auxiliar.*



EN  
274MODELO AHORRO ESPACIO  
MODELO POUAPANÇA DE ESPAÇO**S-307**

Medida	Ref.	U/	n.º	€
1½	007158	10	A-12	24,31

Curvo doble desplazado, con toma auxiliar electrodomésticos. Máx. 255, Mín. 120.

Curva dupla deslocada, com ligação auxiliar doméstica. Máx. 255, Mín. 120.

EN  
274

JUNTAFIX

MODELO AHORRO ESPACIO  
MODELO POUAPANÇA DE ESPAÇO**S-306**

Medida	Ref.	U/	n.º	€
1½	007148	10	A-12	26,45

Curvo doble desplazado, con toma auxiliar electrodomésticos. Máx. 305, Mín. 191.

Curva dupla deslocada, com ligação auxiliar doméstica. Máx. 305, Mín. 191.

**S-424**

JUNTAFIX

Medida	Ref.	U/	n.º	€
1½	005598	25	A-5	14,90

Colector central no sífónico con toma electrodoméstico. (Ver kit ahorro espacio A-128 en Accesorios Saneamiento, pág. 59)

Colector central, não sífónico com ligação auxiliar. (Ver kit POUAPANÇA espaço A-128 en Acessórios saneamento, pag. 59)

**S-471**

Med.x ø chapa	Ref.	U/	n.º	€
1½x115	005618	15	A-62	55,19

Colector central sífónico extensible, salida horizontal válvulas.

Colector central sífónico, extensível, saída horizontal, valvulas.



Máx. 340 - Mín. 155

**S-319**

Medida	Ref.	U/	n.º	€
1½	005508	10	A-11	14,19

Colector extra-plano. (Ver kit ahorro espacio A-128 en Accesorios Saneamiento, pág. 59)

Colector extra-plano. (Ver kit Poupança espaço A-128 en Acessórios saneamento, pag. 59)

**S-473**

JUNTAFIX

Med.x ø chapa	Ref.	U/	n.º	€
1½x115	005638	15	A-5	69,51

Colector central sífónico extensible, salida horizontal válvulas de cesta.

Colector central sífónico, extensível, saída horizontal, valvulas cesta.

**S-472**

JUNTAFIX

Med.x ø chapa	Ref.	U/	n.º	€
1½x115	005628	15	A-5	77,33

Colector central sífónico extensible, salida horizontal válvulas de cesta con rebosadero.

Colector central sífónico, extensível, saída horizontal, valvulas cesta com respiro.

## Sifones dobles

### Sifões duplos



### S-559

MODELO AHORRO ESPACIO  
MODELO POUANÇA DE ESPAÇO

Med.x ø chapa	Ref.	U/ Caja	Caja n.º	€
1½x115	007248	10	A-12	76,08

Colector sífónico curvo ahorro espacio para fregadero con válvula cesta Ø 115, rebosadero rectangular y dos tomas de electrodomestico.

*Colector sífónico curvo POUANÇA de espaço para banca com válvulas de cesta Ø115, respiro rectangular e duas ligações auxiliares.*



### S-558

MODELO AHORRO ESPACIO  
MODELO POUANÇA DE ESPAÇO

Med.x ø chapa	Ref.	U/ Caja	Caja n.º	€
1½	007238	10	A-12	32,43

Sifón curvo ahorro espacio para fregadero con dos tomas de electrodomestico.

*Sifão curvo POUANÇA de espaço para banca com duas ligações auxiliares.*

Ahorro espacio / Poupa espaço.

Su cuello orientable permite desplazar la instalación al máximo, ganando espacio debajo del fregadero.

*O pescoço orientável permite deslocar a instalação ao máximo, ganhando espaço debaixo do lavatório.*

#### JUNTAFIX

Instalación rápida y segura gracias a su sistema de junta integrada.

*Instalação rápida e segura graças ao seu sistema de vedação integrada.*



Instalación a distintas alturas  
*Instalação a diferentes alturas*

Adaptable a fregaderos a distintas alturas.  
*Adaptável a lavatórios a diferentes alturas.*

Múltiples configuraciones / *Configurações múltiplas*

Regulable en altura, profundidad y longitud, permitiendo distintas configuraciones.

*Regulável em altura, profundidade e comprimento, permitindo diferentes configurações.*





SISTEMA DE VENTILACIÓN AUTOMÁTICA DE LA RED DE EVACUACIÓN  
SISTEMA DE VENTILAÇÃO AUTOMÁTICA À REDE DE EVACUAÇÃO

**A-69**

Más información en Ventilación de bajantes (p. 156).  
Mais informações em Ventilação de calha (p. 156)

**A-112**

Medida	Ref.	U/ 	n.º	€
1 ¼x32	<b>022052</b>	 50	A-2	<b>6,84</b>
1 ½x40	<b>022053</b>	 50	A-11	<b>6,92</b>

Válvula de aireación intercalable.  
Valvula de respiro intercalável.



SANITARIO

## Válvulas desagüe Válvulas saída



### VÁLVULAS DE DESAGÜE CON TAPÓN / VÁLVULAS DE SAÍDA COM TAMPÃO



**S-13** EN 274  
**JUNTAFIX**

Med.salida x ø chapa	Ref.	U/	n.º	€
1¼x70	011016	● 50	A-8	5,90
1½x70	011028	● 50	A-8	6,20

Fregadero.  
Banca.



**S-174** EN 274

Med.salida x ø chapa	Ref.	U/	n.º	€
1½x85 <small>C/TORNILLO M6 X 65</small>	011078	● 50	A-9	9,36
1½x85 <small>C/TORNILLO M6 X 100</small>	022187	● 50	A-9	10,72

Especial Ø 85, fregadero gres fino, Roca, composite, fibra, etc.  
Especial Ø 85, bancas granito fino, Roca, composto, fibra, etc.



**S-35** EN 274  
**JUNTAFIX**

Med.salida x ø chapa	Ref.	U/	n.º	€
1¼x63	010036	● 50	A-8	8,06
1½x63	010048	● 50	A-8	8,17

Lavabo-bidé.  
Lavatório-bidé.



**S-540 FLAT** CLICK CLACK FLAT  
**JUNTAFIX**

Med.salida x ø embellecedor	Ref.	U/	n.º	€
1¼x66	014040	● 25	A-11	18,56
1½x66	014042	● 25	A-11	18,90

Válvula para lavabo/bidé con sistema de apertura/cierre Click-Clack Ø66 mm en acero inoxidable. Tornillo M6x65. Sistema de junta integrada JUNTAFIX.  
Válvula lavatório/bidé com sistema de abertura/fecho Click-Clack Ø66 mm em aço inox. Parafuso M6x65.



**S-35 Cromo** JUNTAFIX

Med.salida x ø chapa	Ref.	U/	n.º	€
1¼ x 63	010076	● 25	A-2	8,77
1½ x 63	010078	● 25	A-2	8,98
1¼ x 70	010006	25	A-11	9,14
1½ x 70	010008	25	A-11	9,34

Válvula desagüe con tapón ABS cromo (chapa ac. inox.)  
Válvula de saída com tampão ABS cromo (chapa aço inoxidável.)



**S-160** EN 274

Med.salida x ø chapa	Ref.	U/	n.º	€
1½x115	011068	● 50	A-4	14,28

Fregadero acero inoxidable.  
Banca aço inoxidável.



**S-158** EN 274

Med.salida x ø chapa	Ref.	U/	n.º	€
1½x70	011058	● 50	A-9	6,89

Alta, fregadero acero inoxidable.  
Alta, banca aço inoxidável.



**S-447** EN 274  
**JUNTAFIX**

Med.salida x ø chapa	Ref.	U/	n.º	€
1¼x63	010046	25	A-11	18,31
1½x63	010038	25	A-2	18,45

Válvula de desagüe con embellecedor cromo, para lavabo sin rebosadero.  
Válvula de saída com embelezador cromo, para lavatórios sem respiro.

MODELO AHORRO ESPACIO  
ESPECIAL PARA MUEBLES DE LAVABO  
MODELO POUANÇA DE ESPAÇO  
ESPECIAL PARA MÓVEIS DE LAVATÓRIOS

**S-683****JUNTAFIX**

Med.salida x ø chapa	Ref.	U/	⊠ n.º	€
1¼x63	<b>014072</b>	10	A-2	<b>9,93</b>

Válvula salida horizontal con tapón y cadenilla.  
*Válvula saída horizontal com tampão e cadeia.*

MODELO AHORRO ESPACIO  
ESPECIAL PARA MUEBLES DE LAVABO  
MODELO POUANÇA DE ESPAÇO  
ESPECIAL PARA MÓVEIS DE LAVATÓRIOS

**S-685****CLICK-CLACK  
JUNTAFIX**

Med.salida x ø chapa	Ref.	U/	⊠ n.º	€
1¼x70	<b>014074</b>	10	A-2	<b>19,19</b>

Válvula salida horizontal con tapón Click-Clack Ø66.  
Chapa de acero inoxidable Ø70.  
*Válvula saída horizontal com tampão Click-Clack Ø66.  
Chapa de aço inoxidável Ø70.*

MODELO AHORRO ESPACIO  
ESPECIAL PARA MUEBLES DE LAVABO  
MODELO POUANÇA DE ESPAÇO  
ESPECIAL PARA MÓVEIS DE LAVATÓRIOS

**S-684**

Med.salida x  
ø chapa  
1¼x63

**JUNTAFIX**

Ref.	U/	⊠ n.º	€
<b>014073</b>	10	A-2	<b>10,63</b>

Válvula salida horizontal con tapón ABS cromado (chapa ac.  
inox.) y cadenilla.  
*Válvula saída horizontal com tampão ABS cromo (chapa aço inoxi-  
dável) e cadeia.*

**S-161**

Med.salida x ø chapa	Ref.	U/	⊠ n.º	€
1½x115	<b>014058</b>	25	A-9	<b>25,80</b>

Rebosadero flexible, rectangular sin chapa, para fregadero  
acero inoxidable.  
*Respiro flexível, rectangular sem chapa para banca aço inoxidável.*

**S-293**

Med.salida x  
ø chapa  
1½x70



Ref.	U/	⊠ n.º	€
<b>014060</b>	25	A-9	<b>20,92</b>

Rebosadero flexible, redondo con chapa Ø 35,5, para fre-  
gadero.  
*Respiro flexível, redondo com chapa Ø 35,5. Para lava loiça.*

**S-51**

Med.salida x ø chapa	Ref.	U/	⊠ n.º	€
1½x70	<b>014038</b>	25	A-9	<b>18,62</b>

Rebosadero flexible, rectangular sin chapa, para fregadero, (reb.  
redondo, ver S-293).  
*Respiro flexível, rectangular sem chapa, para banca, (reb. redondo,  
ver S-293).*

**VÁLVULAS DE CESTA / VÁLVULAS DE CESTA**

 ALTURA REDUCIDA  
 ALTURA REDUZIDA

**S-237**
**JUNTAFIX**

Med.salida x ø chapa	Ref.	U/	☐ n.º	€
1½x115	<b>014059</b>	● 25	A-4	<b>28,96</b>

Válvula cesta con rebosadero rectangular flexible, fregadero acero inox., Gres, composite, fibra, etc.

Válvula cesta com respiro flex., banca aço inox., Granito, composto, fibra, etc.

 ALTURA REDUCIDA  
 ALTURA REDUZIDA

**S-337**
**JUNTAFIX**

Med.salida x ø chapa	Ref.	U/	☐ n.º	€
1½x115	<b>011308</b>	● 10	A-8	<b>28,53</b>

Válvula cesta con rebosadero redondo flexible, fregadero acero inox., Gres, composite, fibra, etc.

Válvula cesta com respiro flex., banca aço inox., Granito, composto, fibra, etc.

 ALTURA REDUCIDA  
 ALTURA REDUZIDA

**S-236**
**JUNTAFIX**

Med.salida x ø chapa	Ref.	U/	☐ n.º	€
1½x115	<b>022185</b>	● 25	A-8	<b>22,39</b>

Válvula cesta fregadero acero inoxidable, Gres, composite, fibra, etc.

Válvula cesta banca aço inoxidável, Granito, composto, fibra, etc.

**S-436**

Med.salida x ø chapa	Ref.	U/	☐ n.º	€
1½x115	<b>014064</b>	● 10	A-8	<b>34,42</b>

Válvula cesta con rebosadero rectangular flexible, fregadero, acero inoxidable, gres, composite, fibra, etc.

Válvula cesta com respiro flexível, banca aço inox., granito, composto, fibra, etc.

**S-437**

Med.salida x ø chapa	Ref.	U/	☐ n.º	€
1½x115	<b>014065</b>	● 10	A-8	<b>33,94</b>

Válvula cesta con rebosadero redondo flexible, fregadero, acero inoxidable, gres, composite, fibra, etc.

Válvula cesta com respiro flexível, banca aço inox., granito, composto, fibra, etc.





**S-636**
**JUNTAFIX**

Med.salida x ø chapa	Ref.	U/	 n.º	€
1½x115	014070	 10	A-8	29,29



Válvula cesta con rebosadero rectangular flexible, salida horizontal, fregadero acero inox., Gres, composite, fibra, etc.  
 Válvula cesta com respiro flex., saída horizontal, banca aço inox., Granito, composto, fibra, etc.

**S-435**

Med.salida x ø chapa	Ref.	U/	 n.º	€
1½x115	011538	 50	A-4	26,60

Válvula cesta fregadero, acero inoxidable, gres, composite, fibra, etc.  
 Válvula cesta banca aço inoxidável, granito, composto, fibra, etc.

**S-635**
**JUNTAFIX**

Med.salida x ø chapa	Ref.	U/	 n.º	€
1½x115	011539	 25	A-9	23,07



Válvula cesta fregadero acero inoxidable, salida horizontal, Gres, composite, fibra, etc.  
 Válvula cesta banca aço inoxidável, saída horizontal, Granito, composto, fibra, etc.

**S-637**
**JUNTAFIX**

Med.salida x ø chapa	Ref.	U/	 n.º	€
1½x115	014071	10	A-8	28,92

Válvula cesta con rebosadero redondo flexible, salida horizontal, fregadero acero inox., Gres, composite, fibra, etc.  
 Válvula cesta com respiro flex., saída horizontal, banca aço inox., Granito, composto, fibra, etc.

**S-332**

Color / Côr y Ø	Ref.	U/	 n.º	€
○ Ø115	011500	 50	A-4	18,56
● Ø115	011503	50	A-4	18,56

Válvula cesta sintética para fregadero de fibra.  
 Válvula cesta sintética para bancas de fibra.

**S-274**

Color / Côr y Ø	Ref.	U/	 n.º	€
○ Ø85	011178	10	A-1	19,18

Válvula de cesta de colores. (plástico P.O.M)  
 Válvula de cesta cores. (plástico P.O.M)

**S-434**

Med.salida x ø chapa	Ref.	U/	 n.º	€
1½x85	011507	25	A-4	33,32

Válvula cesta con rebosadero redondo flexible, fregadero acero inox., Gres, composite, fibra, etc.  
 Válvula cesta com respiro flex., banca aço inox., Granito, composto, fibra, etc.

**S-433**

Med.salida x ø chapa	Ref.	U/	 n.º	€
1½x85	011506	50	A-9	29,98

Válvula cesta fregadero, acero inoxidable, gres, composite, fibra, etc.  
 Válvula cesta banca aço inoxidável, granito, composto, fibra, etc.



### S-441

Med.salida x ø chapa	Ref.	U/	n.º	€
1½x115	<b>011505</b>	25	A-4	<b>34,42</b>

Válvula cesta con rebosadero redondo flexible, fregadero acero inox., Gres, composite, fibra, etc.

*Válvula cesta com respiro flex., banca aço inox., Granito, composto, fibra, etc.*



### S-440

Med.salida x ø chapa	Ref.	U/	n.º	€
1½x115	<b>011504</b>	50	A-4	<b>28,61</b>

Válvula cesta fregadero, acero inoxidable, gres, composite, fibra, etc.

*Válvula cesta banca aço inoxidavel, granito, composto, fibra, etc.*



### S-333

Color / Còr y Ø	Ref.	U/	n.º	€
○ Ø115	<b>011510</b>	25	A-4	<b>25,16</b>
● Ø115	<b>011513</b>	25	A-4	<b>25,16</b>

Válvula cesta sintética con rebosadero redondo flexible para fregaderos de fibra.

*Válvula cesta sintética com respiro flexível para bancas de fibra.*

## REBOSADEROS / RESPIROS



### S-395

Rejilla rebosadero	Ref.	U/	n.º	€
Blanco	<b>011519</b>	25	A-8	<b>7,76</b>
Cromado	<b>011526</b>	25	A-8	<b>8,14</b>
Negro	<b>011508</b>	25	A-8	<b>18,56</b>

Adaptador rebosadero redondo.

*Adaptador respiro redondo*





SANITARIO

## Sifones y válvulas de desagüe flexibles

Sifões e válvulas de drenagem flexíveis



### S-63

Ø	Ref.	U/	n.º	€
Ø35	001101	50	A-12	4,59
Ø40	001102	50	A-12	4,29

Sifón flexible abierto horizontal.

*Sifão flexível aberto horizontal.*



### S-64

Ø	Ref.	U/	n.º	€
Ø35	001109	50	A-5	4,16
Ø40	001110	50	A-5	4,37

Sifón flexible cerrado vertical.

*Sifão flexível fechado vertical.*



### S-68

Ø	Ref.	U/	n.º	€
Ø35	001113	25	A-62	12,68

Sifón flexible doble cerrado vertical.

*Sifão flexível vertical duplo fechado.*

## VÁLVULAS / VÁLVULAS



### S-32

Ø	Ref.	U/	n.º	€
Ø35	001104	25	A-11	4,57
Ø38	001103	25	A-11	4,80

Válvula de acero inoxidable AISI 304 cromado. Rosca interior en acero inoxidable AISI304. Tapón en goma remachado.

*Válvula em aço inoxidável AISI 304 cromado. Rosca interna em aço inoxidável AISI304. Rolha de borracha rebitada. Corrente de 30 cm de comprimento em latão cromado.*

## ACCESORIO / ACESSÓRIO



### A-28

¿? x Ø	Ref.	U/	n.º	€
1 ¼" x 35	001105	50	A-11	1,68
1 ½" x 35	001108	50	A-11	1,52

Racor sifón flexible.

*Encaixe de sifão flexível.*



# Desagües bañera-Válvulas plato ducha

## Saídas banheira-Válvulas base chuveiro



### Accionamiento Manual

Acionamento Manual

PVC

#### MODELOS CON SALIDA NO SIFÓNICA / MODELOS COM SAÍDA NÃO SIFÓNICA



Salida vertical.  
Saída vertical.

**S-112**

Medida	Ref.	Rebosadero Respiro	U/	n.º	€
1½	015768	Ext. Ø25	50	A-12	15,65



Salida horizontal,  
orientable con  
tuerca Ø 40.  
Saída horizontal,  
orientável com porca  
Ø 40.

**S-27**

Medida	Ref.	Rebosadero Respiro	U/	n.º	€
1½x40	015338	Ext. Ø25	50	A-5	17,58



Salida horizontal  
orientable PVC  
encolar.  
Saída horizontal  
orientável PVC colar.

**S-27**

Medida	Ref.	Rebosadero Respiro	U/	n.º	€
Ø 40	015408	Ext. Ø25	50	A-5	17,78
Ø 50	015488	Ext. Ø25	50	A-5	18,04

#### MODELOS CON SALIDA SIFÓNICA / MODELOS COM SAÍDA SIFÓNICA



Salida orientable  
con tuerca Ø 40.  
Saída orientável  
com porca Ø 40.

**S-34**

Medida	Ref.	Rebosadero Respiro	U/	n.º	€
1½x40	015348	Ext. Ø25	45	A-5	21,09



Salida orientable  
PVC encolar Ø 40.  
Saída orientável PVC  
colar Ø 40.

**S-34**

Medida	Ref.	Rebosadero Respiro	U/	n.º	€
Ø40	015418	Ext. Ø25	45	A-62	21,21



Autolimpiante salida  
horizontal, con  
tuerca Ø 40.  
Autolimpante saída  
horizontal, com porca  
Ø 40.

**S-34**

Medida	Ref.	Rebosadero Respiro	U/	n.º	€
1½x40	015638	Ext. Ø25	40	A-5	21,21



Autolimpiante  
salida orientable  
con tuerca Ø 40.  
Autolimpante saída  
orientável com  
porca Ø 40.

**S-34**

Medida	Ref.	Rebosadero Respiro	U/	n.º	€
1 ½x40	015648	Ext. Ø25	45	A-65	23,92



Autolimpiante salida  
orientable Ø 40,  
Ø 50.  
Autolimpante saída  
orientável Ø 40, Ø 50

**S-34**

Medida	Ref.	Rebosadero Respiro	U/	n.º	€
40-50	015738	Ext. Ø25	40	A-62	22,56



Salida orientable  
con tuerca Ø 40.  
Saída orientável  
com porca Ø 40.

**S-34**

Medida	Ref.	Rebosadero Respiro	U/	n.º	€
1 ½x40	015349	Ext. Ø25	45	A-62	21,64



**Desagües bañera-Válvulas plato ducha**

Saídas banheira-Válvulas base chuveiro



MODELOS ESPECIALES / MODELOS ESPECIAIS

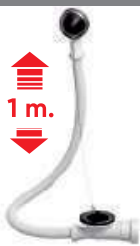

**S-250**

Válvula plana salida horizontal con tuerca Ø 40.  
Válvula recta saída horizontal com porca Ø 40.

Medida	Ref.	Rebosadero Respiro	U/	n.º	€
1½x40	015388	Flex. Ø25	50	A-62	18,04



Accionamiento Sistema CLICK-CLACK por pulsación

Acionamento Sistema CLICK-CLACK por pulsação

ABS Cromado

MODELOS CON SALIDA NO SIFÓNICA / MODELOS COM SAÍDA NÃO SIFÓNICA



Salida vertical.  
Saída vertical.

**S-653**

Medida	Ref.	Rebosadero Respiro	U/	n.º	€
1½	015978	Ext. Ø32	10	A-8	85,35



Salida horizontal, orientable con tuerca Ø 40.  
Saída horizontal, orientável com porca Ø 40.

**S-491**

Medida	Ref.	Rebosadero Respiro	U/	n.º	€
1½x40	015817	Ext. Ø32	10	A-12	90,24

MODELOS CON SALIDA SIFÓNICA / MODELOS COM SAÍDA SIFÓNICA



Salida orientable con tuerca Ø 40.  
Saída orientável com porca Ø 40.

**S-490**

Medida	Ref.	Rebosadero Respiro	U/	n.º	€
1½x40	015857	Ext. Ø32	10	A-12	95,85



Autolimpiante salida horizontal, con tuerca Ø 40.  
Autolimpante saída horizontal, com porca Ø 40.

**S-490**

Medida	Ref.	Rebosadero Respiro	U/	n.º	€
1½x40	015877	Ext. Ø32	10	A-12	96,05



Autolimpiante salida orientable Ø 40, Ø 50.  
Autolimpante saída orientável Ø 40, Ø 50

**S-490**

Medida	Ref.	Rebosadero Respiro	U/	n.º	€
40-50	015938	Ext. Ø32	10	A-12	97,42



Salida orientable con tuerca Ø 40.  
Saída orientável com porca Ø 40.

**S-490**

Medida	Ref.	Rebosadero Respiro	U/	n.º	€
1½x40	015869	Ext. Ø32	10	A-12	96,37

**Desagües bañera-Válvulas plato ducha**

Saídas banheira-Válvulas base chuveiro

**Accionamiento Automático***Acionamento Automático*

Ac. inox. / Aço. inox.

**MODELOS CON SALIDA NO SIFÓNICA / MODELOS COM SAÍDA NÃO SIFÓNICA**Salida vertical.  
*Saída vertical.*

	Medida	Ref.	Rebosadero Respiro	U/	n.º	€
<b>S-654</b>	1½	015988	Ext. Ø32	10	A-9	69,34

Salida horizontal,  
orientable con  
tuerca Ø 40.  
*Saída horizontal,  
orientável com  
porca Ø 40.*

	Medida	Ref.	Rebosadero Respiro	U/	n.º	€
<b>S-335</b>	1½x40	015618	Flex. Ø32	10	A-9	73,46

**MODELOS CON SALIDA SIFÓNICA / MODELOS COM SAÍDA SIFÓNICA**Salida orientable  
con tuerca Ø 40.  
*Saída orientável  
com porca Ø 40.*

	Medida	Ref.	Rebosadero Respiro	U/	n.º	€
<b>S-345</b>	1½x40	015678	Flex. Ø32	10	A-9	79,36

Autolimpiante,  
salida horizontal  
con tuerca Ø 40.  
*Autolimpante,  
saída horizontal  
com porca Ø 40.*

	Medida	Ref.	Rebosadero Respiro	U/	n.º	€
<b>S-334</b>	1½x40	015608	Flex. Ø32	10	A-9	77,09

Autolimpiante salida  
orientable Ø 40,  
Ø 50.  
*Autolimpante saída  
orientável  
Ø 40, Ø 50*

	Medida	Ref.	Rebosadero Respiro	U/	n.º	€
<b>S-343</b>	40-50	015748	Flex. Ø32	10	A-4	77,65

**MODELOS ESPECIALES / MODELOS ESPECIAIS**Desagüe especial  
bañeras de  
hidromasaje, salida  
vertical.*Desagüe especial  
banheiras de  
hidromassagem,  
saída vertical.*

	Medida	Ref.	Rebosadero Respiro	U/	n.º	€
<b>S-336</b>	1 m x 1½"	015778	Flex. Ø32	10	A-4	87,25

**Desagües bañera-Válvulas plato ducha**

Saídas banheira-Válvulas base chuveiro

**Accionamiento Automático***Acionamento Automático***Latón / Latão****MODELOS CON SALIDA NO SIFÓNICA / MODELOS COM SAÍDA NÃO SIFÓNICA**Salida vertical.  
*Saída vertical.***S-655**

Medida	Ref.	Rebosadero Respiro	U/	n.º	€
1½	015998	Ext. Ø32	10	A-12	93,71

Automático, salida  
horizontal con tuerca Ø 40.  
*Automático, saída horizontal  
com porca Ø 40.***S-261**

Medida	Ref.	Rebosadero Respiro	U/	n.º	€
1½x40	015428	Flex. Ø32	10	A-12	98,40

Salida vertical PVC  
encolar Ø 40.  
*Saída vertical PVC  
colar Ø 40.***S-262**

Medida	Ref.	Rebosadero Respiro	U/	n.º	€
Ø40	015438	Flex. Ø32	10	A-12	100,20

**MODELOS CON SALIDA SIFÓNICA / MODELOS COM SAÍDA SIFÓNICA**Con salida  
orientable con  
tuerca Ø 40.  
*Automático, sifónico,  
com saída orientável  
com porca Ø 40.***S-251**

Medida	Ref.	Rebosadero Respiro	U/	n.º	€
1 ½x40	015398	Flex. Ø32	10	A-12	105,13

Autolimpiante,  
salida horizontal  
con tuerca Ø 40.  
*Autolimpiante, saída  
horizontal com  
porca Ø 40.***S-251**

Medida	Ref.	Rebosadero Respiro	U/	n.º	€
1½x40	015658	Flex. Ø32	10	A-12	105,13

**MODELOS ESPECIALES / MODELOS ESPECIAIS**

1 m.

Desagüe especial  
bañeras de hidromasaje,  
salida vertical.  
*Saída especial banheiras  
de hidromassagem  
(Saída vertical)***S-262**

Medida	Ref.	Rebosadero Respiro	U/	n.º	€
1m x 1½	015788	Flex. Ø32	10	A-4	112,24

## Desagües bañera-Válvulas plato ducha

### Saídas banheira-Válvulas base chuveiro



#### VÁLVULA PLATO DUCHA DE ALTURA REDUCIDA

#### VÁLVULA BASE CHUVEIRO DE ALTURA REDUZIDA

30 mm



### S-578 - 1½" x 115 - Ø90

Capó embellecedor extraplano. En acero inoxidable.  
Tampa embelezadora extra plana. Em aço inoxidável.



Abrazadera inox. con 3 puntos de anclaje anti-torsión para platos de hasta 27mm de espesor.  
Abraçadeira inox. com 3 pontos de ancoragem anti-torção para bases chuveiros de até 27 mm de espessura.



Sifón totalmente extraíble.  
Sifão totalmente extraível.



**JUNTAFIX**  
Sistema Juntafix, junta plana bi-inyectada.  
Sistema Juntafix, vedação plana bi-injetada.



Gran caudal  
Hasta 72 l/min.  
Grande caudal  
Até 72 l/min.

Altura reducida  
Altura reduzida  
**58 mm**



S-578

SIFÓNICAS

JUNTAFIX

Medida Sal x ø Chapa	Ø Salida plato ducha	Ref.	Color/Côr Rejilla/Grelha	U/	Ø n.º	€
1½x70	52	012520	C ABS Cromo	10	A-9	31,06
1½x85	62	012521	C ABS Cromo	10	A-9	31,95
1½x115	90	012279	C Inox.	20	A-5	38,57
1½x115	90	012519	C Inox. Brillo	20	A-5	44,40

EN BOLSA

SIFÓNICAS

1½x70	52	B12520	C ABS Cromo	25	A-9	27,63
1½x85	62	B12521	C ABS Cromo	25	A-9	28,66
1½x115	90	B12279	C Inox.	25	A-4	38,18

Válvula para plato ducha altura reducida, sifón 30 mm con brida metálica de fijación. Salida con junta para tubos lisos no encolables Ø 40 o Salida para encolar Ø 40 H.

Válvula para base chuveiro altura reducida, sifão 30 mm com braçadeira metálica de fixação. Saída com vedação para tubos lisos não coláveis Ø 40 o Saída para colar Ø 40 H.



S-578

SIFÓNICAS

JUNTAFIX

Medida Sal x ø Chapa	Ø Salida plato ducha	Ref.	Color/Côr Rejilla/Grelha	U/	Ø n.º	€
1½x70	52	012530	C ABS Cromo	10	A-9	33,61
1½x85	62	012531	C ABS Cromo	10	A-9	34,48
1½x115	90	012299	C Inox.	20	A-5	41,09
1½x115	90	012529	C Inox. Brillo	20	A-5	48,59

Válvula para plato ducha altura reducida, sifón 30 mm con brida metálica de fijación. Salida horizontal orientable con junta o para encolar para tubos lisos Ø 40 H. Ø 50 M.

Válvula para base chuveiro altura reducida, sifão 30 mm com braçadeira metálica de fixação. Saída horizontal orientável com vedação ou colar Ø 40 F. Ø 50 M.

## Desagües bañera-Válvulas plato ducha

### Saídas banheira-Válvulas base chuveiro



LABIADA

**JUNTAFIX**  
LABIADA**JUNTAFIX**  
PLANA

Ø70 - Ø85

Ø115

**EN BOLSA****S-579**

SIFÓNICAS

**JUNTAFIX**

Medida Sal x ø Chapa	Ø Salida plato ducha	Ref.	Color/Côr Rejilla/Grelha	U/	Ø n.º	€
1½x70	52	<b>B12522</b>	C	-	25	A-9 <b>26,82</b>
1½x85	62	<b>B12523</b>	C	-	25	A-9 <b>27,68</b>
1½x115	90	<b>B12517</b>	A	-	25	A-4 <b>33,34</b>
1½x115	90	<b>B12515</b>	B	-	25	A-4 <b>36,53</b>
1½x115	90	<b>B12516</b>	C	-	25	A-4 <b>33,34</b>

Válvula para plato ducha altura reducida, sifón 30 mm con brida metálica de fijación. Sin embellecedor capó. Adaptable a platos de ducha extraplano: sintéticos y naturales, para acabar con rejilla exterior (no suministrada).

Válvula para base chuveiro altura reduzida, sifão 30 mm com braçadeira metálica de fixação. Sem tampa embelezadora. Adaptável a bases chuveiros extra planos: sintéticos e naturais, para acabamento com grelha exterior (não fornecida).



Ø115

**S-577**

SIFÓNICAS

**JUNTAFIX**

Medida Sal x ø Chapa	Ø Salida plato ducha	Ref.	Color/Côr Rejilla/Grelha	U/	Ø n.º	€
1½x115	90	<b>012277</b>	C Inox.	20	A-5	<b>36,59</b>
1½x115	90	<b>012275</b>	C Inox. Brillo	20	A-5	<b>40,90</b>

**EN BOLSA**

SIFÓNICAS

1½x115	90	<b>B12277</b>	C Inox.	25	A-4	<b>36,81</b>
1½x115	90	<b>B12275</b>	C Inox. Brillo	25	A-4	<b>40,54</b>

Válvula para plato ducha altura reducida, sifón 30 mm con brida metálica de fijación. Salida con junta para tubos lisos no encolables Ø 40 o Salida para encolar Ø 40 H.

Válvula para base chuveiro altura reduzida, sifão 30 mm com braçadeira metálica de fixação. Saída com vedação para tubos lisos não coláveis Ø 40 o Saída para colar Ø 40 H.



Medida Sal x ø Chapa	Ø Salida plato ducha	Ref.	Color/Côr Rejilla/Grelha	U/	Ø n.º	€
Ø 70	52	<b>031645</b>	ABS Cromo	20	A-1	<b>16,28</b>
Ø 70	52	<b>031647</b>	ABS Blanco	20	A-1	<b>14,69</b>
Ø 85	62	<b>031644</b>	ABS Cromo	20	A-1	<b>18,62</b>
Ø 85	62	<b>031646</b>	ABS Blanco	20	A-1	<b>17,03</b>
Ø 115	90	<b>031620</b>	Inox.	20	A-1	<b>19,90</b>
Ø 115	90	<b>031621</b>	Inox. Brillo	20	A-1	<b>29,46</b>
Ø 115	90	<b>031619</b>	ABS Blanco	20	A-1	<b>15,57</b>

Capó embellecedor para válvula plato ducha S-579.  
Capó embelezador para válvula base chuveiro S-579.



Medida Sal x ø Chapa	Ø Salida plato ducha	Ref.	Color/Côr Rejilla/Grelha	U/	Ø n.º	€
Ø115	90	<b>031656</b>	Inox.	10	A-10	<b>19,50</b>
Ø115	90	<b>031661</b>	Inox. Brillo	10	A-10	<b>23,83</b>

Rejilla con clip fijación para válvula plato ducha S-579.  
Grelha com fixação para válvula base chuveiro S-579.

Ø115

**S-577**

SIFÓNICAS

**JUNTAFIX**

Medida Sal x ø Chapa	Ø Salida plato ducha	Ref.	Color/Côr Rejilla/Grelha	U/	Ø n.º	€
1½x115	90	<b>012295</b>	C Inox. Brillo	20	A-5	<b>43,42</b>

Válvula para plato ducha altura reducida, sifón 30 mm con brida metálica de fijación. Salida horizontal orientable con junta o para encolar para tubos lisos Ø 40 H. Ø 50 M.  
Válvula para base chuveiro altura reduzida, sifão 30 mm com braçadeira metálica de fixação. Saída horizontal orientável com vedação ou colar Ø 40 F. Ø 50 M.

### VÁLVULA PLATO DUCHA EN274

#### VÁLVULA BASE CHUVEIRO EN274

50 mm EN 274



EN 274

### S-374 SIFÓNICAS JUNTAFIX

Medida Sal x ø Chapa	Ø Salida plato ducha	Ref.	Color/Côr Rejilla/Grelha	U/	n.º	€
1½x70	52	012540	C ABS Cromo	10	A-9	31,54
1½x85	62	012541	C ABS Cromo	10	A-9	32,43
1½x115	90	012282	C Inox.	20	A-5	39,17
1½x115	90	012532	C Inox. Brillo	20	A-5	45,07

EN BOLSA			SIFÓNICAS			
1½x70	52	B12540	C ABS Cromo	25	A-4	28,01
1½x85	62	B12541	C ABS Cromo	25	A-4	35,76
1½x115	90	B12282	C Inox.	25	A-4	38,77

Válvula para plato ducha, sifón 50 mm con brida metálica de fijación. Salida con junta para tubos lisos no encolables Ø 40 o Salida para encolar Ø 40 H.

Válvula para base chuveiro, sifão 50 mm com braçadeira metálica de fixação. Saída com vedação para tubos lisos não coláveis Ø 40 o Saída para colar Ø 40 H.

### S-373 - 1½" x 115 - Ø90

Rejilla extraplana. En acero inoxidable brillo o satinado.

Grelha extra plana. Em aço inoxidável brilho ou acetinado.



Abrazadera inox. con 3 puntos de anclaje anti-torsión para platos de hasta 27mm de espesor.

Abraçadeira inox. com 3 pontos de ancoragem anti-torção para bases chuveiros de até 27 mm de espessura.

Sifón totalmente extraíble. Sifão totalmente extraível.

### JUNTAFIX

Sistema Juntafix, junta plana bi-inyectada. Sistema Juntafix, vedação plana bi-injetada.

Gran caudal Hasta 72 l/min. Grande caudal Até 72 l/min.

EN 274

78 mm Altura  
Altura



EN 274

### S-374 SIFÓNICAS JUNTAFIX

Medida Sal x ø Chapa	Ø Salida plato ducha	Ref.	Color/Côr Rejilla/Grelha	U/	n.º	€
1½x70	52	012537	C ABS Cromo	10	A-9	34,12
1½x85	62	012539	C ABS Cromo	10	A-9	35,00
1½x115	90	012303	C Inox.	20	A-5	41,70
1½x115	90	012533	C Inox. Brillo	20	A-5	49,31

Válvula para plato ducha, sifón 50 mm con brida metálica de fijación. Salida horizontal orientable con junta o para encolar para tubos lisos Ø 40 H. Ø 50 M.

Válvula para base chuveiro, sifão 50 mm com braçadeira metálica de fixação. Saída horizontal orientável com vedação ou colar Ø 40 F. Ø 50 M.



## Desagües bañera-Válvulas plato ducha

### Saídas banheira-Válvulas base chuveiro



LABIADA

**JUNTAFIX**  
LABIADA**JUNTAFIX**  
PLANA**EN**  
**274****EN BOLSA****S-574**

SIFÓNICAS

**JUNTAFIX**

Medida Sal x ø Chapa	Ø Salida plato ducha	Ref.	Color/Côr Rejilla/Grelha	U/	n.º	€
1½x70	52	<b>B12524</b>	C -	25	A-4	<b>25,73</b>
1½x85	62	<b>B12525</b>	C -	25	A-4	<b>32,63</b>
1½x115	90	<b>B12526</b>	A -	25	A-4	<b>33,84</b>
1½x115	90	<b>B12542</b>	B -	25	A-4	<b>37,09</b>
1½x115	90	<b>B12527</b>	C -	25	A-4	<b>33,84</b>

Válvula para plato ducha, sifón 50 mm con brida metálica de fijación. Sin embellecedor capó. Adaptable a platos de ducha extraplano: sintéticos y naturales, para acabar con rejilla exterior (no suministrada).

Válvula para base chuveiro, sifão 50 mm com braçadeira metálica de fixação. Sem tampa embelezadora.

Adaptável a bases chuveiros extra planos: sintéticos e naturais, para acabamento com grelha exterior (não fornecida).



Medida Sal x ø Chapa	Ø Salida plato ducha	Ref.	Color/Côr Rejilla/Grelha	U/	n.º	€
Ø 70	52	<b>031645</b>	ABS Cromo	20	A-1	<b>16,28</b>
Ø 70	52	<b>031647</b>	ABS Blanco	20	A-1	<b>14,69</b>
Ø 85	62	<b>031644</b>	ABS Cromo	20	A-1	<b>18,62</b>
Ø 85	62	<b>031646</b>	ABS Blanco	20	A-1	<b>17,03</b>
Ø 115	90	<b>031620</b>	Inox.	20	A-1	<b>19,90</b>
Ø 115	90	<b>031621</b>	Inox. Brillo	20	A-1	<b>29,46</b>
Ø 115	90	<b>031619</b>	ABS Blanco	20	A-1	<b>15,57</b>

Capó embellecedor para válvula plato ducha S-579 y S-574.

Capó embelezador para válvula base chuveiro S-579 e S-574.



Medida Sal x ø Chapa	Ø Salida plato ducha	Ref.	Color/Côr Rejilla/Grelha	U/	n.º	€
Ø115	90	<b>031656</b>	Inox.	10	A-10	<b>19,50</b>
Ø115	90	<b>031661</b>	Inox. Brillo	10	A-10	<b>23,83</b>

Rejilla con clip fijación para válvula plato ducha S-579 y S-574.

Grelha com fixação para válvula base chuveiro S-579 e S-574.



Ø115

**EN**  
**274****S-373**

SIFÓNICAS

**JUNTAFIX**

Medida Sal x ø Chapa	Ø Salida plato ducha	Ref.	Color/Côr Rejilla/Grelha	U/	n.º	€
1½x115	90	<b>012276</b>	C Inox.	20	A-5	<b>37,14</b>
1½x115	90	<b>012274</b>	C Inox. Brillo	20	A-5	<b>41,53</b>

**EN BOLSA**

SIFÓNICAS

1½x115	90	<b>B12276</b>	C Inox.	25	A-4	<b>36,74</b>
1½x115	90	<b>B12274</b>	C Inox. Brillo	25	A-4	<b>41,13</b>

Válvula para plato ducha, sifón 50 mm con brida metálica de fijación. Salida con junta para tubos lisos no encolables Ø 40 o Salida para encolar Ø 40 H.

Válvula para base chuveiro, sifão 50 mm com braçadeira metálica de fixação. Saída com vedação para tubos lisos não coláveis Ø 40 o Saída para colar Ø 40 H.

Ø115

**EN**  
**274****S-373**

SIFÓNICAS

**JUNTAFIX**

Medida Sal x ø Chapa	Ø Salida plato ducha	Ref.	Color/Côr Rejilla/Grelha	U/	n.º	€
1½x115	90	<b>012296</b>	C Inox.	20	A-5	<b>39,67</b>
1½x115	90	<b>012294</b>	C Inox. Brillo	20	A-5	<b>44,08</b>

Válvula para plato ducha, sifón 50 mm con brida metálica de fijación. Salida horizontal orientable con junta o para encolar para tubos lisos Ø 40 H. Ø 50 M.

Válvula para base chuveiro, sifão 50 mm com braçadeira metálica de fixação. Saída horizontal orientável com vedação ou colar Ø 40 F. Ø 50 M.

## Desagües bañera-Válvulas plato ducha

### Saídas bañera-Válvulas base chuveiro



## S-375

Capó embellecedor Ø115 mm fabricado en ABS con recubrimiento de acero inoxidable AISI 304 en dos acabados, ac. inox. y ac. inox. satinado.

Tampa embelezadora de Ø115 mm em ABS com revestimento de aço inoxidável AISI 304 em dois acabamentos, ac. inox. e ac. inox. cetim.



Abrazadera inox. con 3 puntos de anclaje anti-torsión para platos de hasta 27mm de espesor.

Abraçadeira inox. com 3 pontos de ancoragem anti-torção para bases chuveiros de até 27 mm de espessura.

Sifón totalmente extraíble. Sifão totalmente extraível.



### JUNTAFIX

Sistema Juntafix, junta plana bi-inyectada. Sistema Juntafix, vedação plana bi-injetada.

Gran caudal Hasta 54 l/min. Grande caudal Até 54 l/min.



## S-375

### JUNTAFIX

	Medida Sal x ø Chapa	Ø Salida plato ducha	Ref.	Color/Côr Rejilla/Grelha	U/	Øn.º	€
1	1½x115	90	012304	Inox.	10	A-9	45,07
	1½x115	90	012283	Inox. satinado	10	A-9	39,17
2	Ø50Mx115	90	012306	Inox.	10	A-9	44,90
	Ø50Mx115	90	012285	Inox. satinado	10	A-9	38,91

Válvula para plato de ducha con orificio de salida Ø90mm. Sistema de junta integrada JUNTAFIX. Para platos de ducha de hasta 27 mm de espesor.

Salida vertical 1 ½"x40 mm para tubos lisos. (1)  
Salida vertical Ø50 mm M. (2)

Válvula para base de duche con orificio de saída Ø90 mm Sistema de vedação integrada JUNTAFIX. Para bases de duche até 27 mm de espessura.

Saída vertical 1 ½"x40 mm para tubos lisos. (1)  
Saída vertical Ø50 mm M. (2)



## Dos opciones de instalación disponibles:

Dois opções de instalação disponíveis:



Salida 1 ½"x40 H  
Saída 1 ½"x40 F



Salida Ø50 M  
Saída Ø50 M

## S-379

### JUNTAFIX

	Medida Sal x ø Chapa	Ø Salida plato ducha	Ref.	Color/Côr Rejilla/Grelha	U/	Øn.º	€
1	1½x115	90	B12270	-	10	A-9	28,37
2	Ø50Mx115	90	B12271	-	10	A-9	28,78

Válvula para plato ducha, sifón de 50 mm con brida metálica de fijación. Sin embellecedor capó. Adaptable a platos de ducha extraplanos: sintéticos y naturales, para acabar con rejilla exterior (no suministrada).

Válvula para base chuveiro, sifão de 50 mm com braçadeira metálica de fixação. Sem tampa embelezadora. Adaptável a bases chuveiros extra planos: sintéticos e naturais, para acabamento com grelha exterior (não fornecida).

## Desagües bañera-Válvulas plato ducha

### Saídas banheira-Válvulas base chuveiro



Para plato ducha con orificio de salida  $\varnothing$  90.  
Para base chuveiro com saída  $\varnothing$  90.

## S-820

SIFÓNICAS

JUNTAFIX

Medida Sal x $\varnothing$ Chapa	$\varnothing$ Salida plato ducha	Ref.	Color/Côr Rejilla/Grelha	U/ n.º	€
1½x115	90	012290	ABS Cromo	10 A-12	65,59

Válvula para plato ducha de hasta 25 mm de espesor, con sifón registrable y filtro de pelos integrado. Montaje rápido con tornillo central y brida sintética. Con juntas bi-inyectadas Salida dual orientable con junta o para encolar para tubos lisos  $\varnothing$  40 H.  $\varnothing$  50 M.

Válvula para base chuveiro de até 25 mm de espessura, com sifão registrável e filtro de cabelos integrado. Montagem rápida com central e abraçadeira sintética. Com vedação bi-injectada. Saída dual parafuso orientável, com união por colagem o com vedação  $\varnothing$  40 mm.



**Desagües bañera-Válvulas plato ducha**  
Saídas banheira-Válvulas base chuveiro



**S-580**

**JUNTAFIX**

Medida Sal x ø Chapa	Ø Salida plato ducha	Ref.	U/	n.º	€
1½x115	90	<b>012480</b>	10	A-9	<b>52,93</b>

Válvula para plato de ducha con orificio de salida Ø90mm. Salida horizontal 1 ½"x40 mm para tubos lisos. Sistema de junta integrada JUNTAFIX. Para platos de ducha de 6 a 25 mm de espesor.

Válvula para base de ducha con orificio de saída Ø90 mm Saída horizontal 1 ½"x40 mm para tubos lisos. Sistema de vedação integrada JUNTAFIX. Para bases de ducha de 6 até 25 mm de espessura.

**SISTEMA DUAL**

Clapeta y base magnética + Sello hidráulico de 1 cm.

**SISTEMA DUPLO**

Tampa e base magnética + selo hidráulico de 1 cm.

**DURACION EXTREMA**

Por que los imanes permanentes y su poder magnetico es eterno, el rendimiento de la tecnología Magnetech es inalterable.

**DURAÇÃO EXTREMA**

Por que ímãs permanentes e seu poder magnético é eterno, o rendimento da tecnologia magnetech é imutável..

**ADAPTABLE**

A platos de ducha de espesores de 6 a 25 mm.

**ADAPTÁVEL**

Para bases de ducha de 6 até 25 mm de espessura.



**STOP**  
Malos olores.

**STOP**  
Sem cheiros.

**GRAN CAUDAL**

Evita atascos en la ducha y riesgos de desbordamiento.

**GRANDE CAUDAL**

Evita obstruções no chuveiro e riscos de transbordamento.

**SUPER COMPACTA**

Fácil instalacion en platos extraplanos. Ahorra tiempo.

**SUPER COMPACTA**

Fácil instalação em bases de ducha extra-planos. Economiza tempo.

**ESTANQUEIDAD INSTANTÁNEA**

Garantizada gracias a su tecnología de juntas co-inyectadas, unidas al cuerpo de la válvula. Siempre bien fijadas, sin riesgos de fugas.

**VEDAÇÃO INSTANTÁNEA**

Garantido graças à sua tecnologia de juntas co-injetadas, fixadas ao corpo da válvula. Sempre bem fixado, sem risco de fugas.

**GRAN ACABADO**

El capó extraplano cromo le da un acabado perfecto y moderno a su plato de ducha.

**ÓTIMO ACABAMENTO**

O capô extra-plano cromado confere-lhe um acabamento perfeito e moderno para a sua base de ducha.

Para instalaciones con configuración de drenaje con sifón individual (sin bote sifónico).  
Para instalações com configuração de dreno de sifão individual (sem recipiente de sifão).

**DESAGÜES PARA PLATO DUCHA / saídas BASE CHUVEIRO**

**EN  
274**
**S-128**

Medida Sal x ø Chapa	Ø Salida plato ducha	Ref.	U/ Caja	n.º	€
40x80	60	012050	50	A-8	7,92
40x115	90	012988	50	A-4	10,43

Plato ducha, salida vertical PVC encolar.

Base chuveiro, saída vertical PVC colar.

**EN  
274**
**S-28**
**JUNTAFIX**

Medida Sal x ø Chapa	Ø Salida plato ducha	Ref.	U/ Caja	n.º	€
○ 1 ¼x70	50	012026	50	A-8	6,91
○ 1 ½x70	50	012038	50	A-9	6,96
○ 1 ½x80	60	012148	50	A-9	6,96
1 ½x80*	60	*012149	50	A-9	7,08
1 ½x115	90	012058	50	A-4	8,98

Plato ducha, salida horizontal.

Base chuveiro, saída horizontal.

\* Tornillo M6x45 / Parafuso M6x45.

**S-117**

Medida Sal x ø Chapa	Ø Salida plato ducha	Ref.	U/ Caja	n.º	€
1 ½x80	60	012048	50	A-4	10,32

Sifónica, plato ducha, salida orientable.

Sifónica, base chuveiro, saída orientável.

**S-134**
**JUNTAFIX**

Medida Sal x ø Chapa	Ø Salida plato ducha	Ref.	U/ Caja	n.º	€
○ 1 ½x80	60	012068	50	A-9	7,79
○ 1 ½x70	50	012078	50	A-9	7,89
1 ½x115	90	012108	50	A-12	10,32

Sifónica, plato ducha salida horizontal.

Base chuveiro, saída vertical PVC colar.

**ACCESORIOS / ACESSORIOS**

**A-67**

Medida	Ref.	U/ Caja	n.º	€
1 ½x40	022020	25	A-8	7,05

Curva sifónica, salida orientable.

Curva sifónica, saída orientável.

**A-66**
**EN  
274**

Medida	Ref.	U/ Caja	n.º	€
1 ½x40	022019	25	A-9	7,05

Sifón autolimpiante, salida horizontal orientable.

Sifão autolimpante, saída horizontal orientável.

**A-146**

Medida	Ref.	U/ Caja	n.º	€
A 1 ½x40	022283	25	A-11	6,57
B 1 ½x40	022284	25	A-11	6,57

Curva sifónica, salida horizontal.

Curva sifónica, saída horizontal.

 A: Con junta conica.  
Com vedação conica.

 B: Con junta plana.  
Com vedação plana.





SANITARIO

# Registros de bañera

## Registros de banheira



### S-300

Medida	Ref.	U/ 	 n.º	€
300x300(1)	<b>015300</b>	10	A-4	<b>55,05</b>
250x400(2)	<b>015304</b>	10	A-12	<b>59,07</b>

Registro de bañera para azulejos.  
*Registro de banheira.*

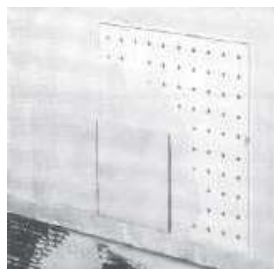
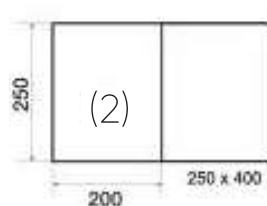
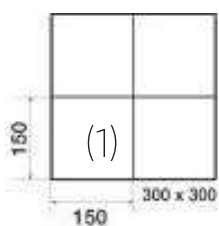

### S-403



Medida	Ref.	U/ 	 n.º	€
210x260	<b>015309</b>	10	A-8	<b>42,85</b>

Registro de bañera para azulejos.  
*Registro de banheira para azulejos.*

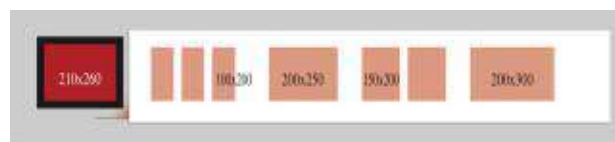

- El registro de bañera de Jimten es prácticamente invisible una vez instalado.  
 - O registro de banheira da Jimten, uma vez instalado, é praticamente invisível.



- Golpeando ligeramente los azulejos, se puede localizar fácilmente la abertura para trabajos de revisión o mantenimiento.  
 - Batendo ligeiramente nos azulejos, pode localizarse facilmente a abertura para trabalhos de revisão ou manutenção.



- Para desmontar, eliminar la junta entre azulejos, antes de retirar la placa soporte con la ayuda de una ventosa.  
 - Para desmontar, elimine a vedação entre os azulejos, antes de retirar a placa suporte, com a ajuda de uma ventosa.



SANITARIO

## Botes sifónicos

Sifões pavimento



BOTES DE PVC CON SIFÓN EN SALIDA / SIFÕES DE PVC COM SIFÃO DE SAIDA



### S-186

Medida	Ref.	U/	n.º	€
110x50	009150	25	A-61	31,23

Bote PVC completo, tapa expansión, embellecedor acero inox., 5 entradas y salida Ø 50.

*Sifão PVC completo, tampa expansão, embelezador inoxidável, 5 entradas e saída Ø 50.*



### S-130

Med.x ø chapa	Ref.	U/	n.º	€
90x115	026010	50	A-8	10,65
110x145	026000	50	A-9	12,27

Tapa expansión, embellecedor acero inoxidable.

*Tampa expansão, embelezador aço inoxidável.*



### S-187

Medida	Ref.	U/	n.º	€
110x50	009160	25	A-61	49,62

Bote PVC completo, tapa sumidero, embellecedor acero inox., 5 entradas y salida Ø 50.

*Sifão PVC completo, tampa sumidouro, embelezador aço inox., 5 entradas e saída Ø 50.*



### S-130

Med.x ø chapa	Ref.	U/	n.º	€
110x145	026030	50	A-9	12,41

Tapa expansión, embellecedor acero inoxidable. Especial GAS.

*Tampa expansão, embelezador aço inoxidável. Especial GAS.*



### S-189

Medida	Ref.	U/	n.º	€
110x50	009180	10	A-65	56,72

Bote aéreo, remate forjado, tapa sumidero, embell. acero inox., 5 entradas y salida Ø 50.

*Sifão aéreo, tampa sumidouro, embelezador aço inox., 5 entradas e saída Ø 50.*



### S-190

Medida	Ref.	U/	n.º	€
110	009190	50	A-12	31,56

Tapa cuadrada sumidero botes de Ø 110, válvula retención, embellecedor acero inoxidable.

*Tampa sumidouro sífões de Ø 110, válvulas retenção, embelezador aço inoxidável.*

**BOTES DE PVC CON SIFÓN EN ENTRADA / SIFÕES PVC COM SIFÃO DE ENTRADA**

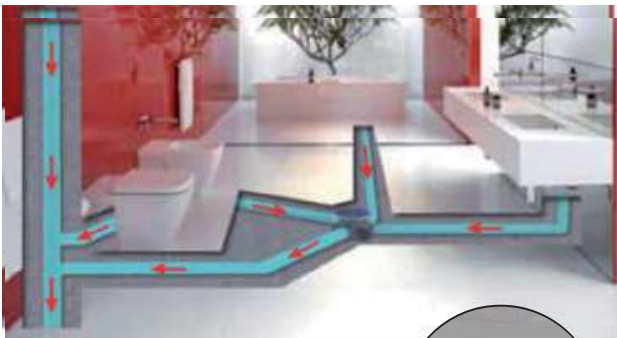

**S-130 V**

Med.x ø chapa	Ref.	U/	n.º	€
110x145	<b>026060</b>	● 20	A-8	<b>17,54</b>

Tapa expansión con embellecedor da acero inoxidable. Para botes sífónicos de baja cota. Con válvula de aireación integrada.

*Tampa expansão com embelezador de aço inoxidável. Para sífões de pavimento com cota baixa. Com válvula de respiro integrada.*

Válvula de aireación cerrada.  
*Válvula de respiro fechada.*

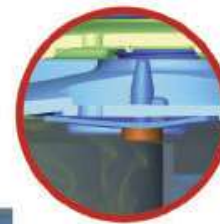

Válvula de aireación abierta.  
*Válvula de respiro aberta.*

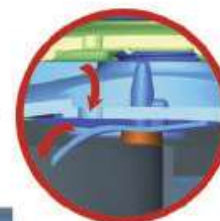
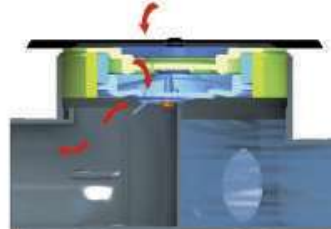

Compatible con botes sífónicos de salida seca (tipo S-153).  
*Compatível com sífões de pavimento de saída seca (tipo S-153).*



**S-153**

PVC

Medida	Ref.	U/	n.º	€
110x40x50	<b>009130</b>	● 25	A-5	<b>19,63</b>

Bote PVC, tapa expansión, embellecedor acero inox., 5 entradas.

*Sifão PVC, tampa expansão, embelezador aço inox., 5 entradas, 1 saída.*



**S-228**

PVC

Medida	Ref.	U/	n.º	€
110x40x50	<b>009200</b>	25	A-62	<b>25,09</b>

Bote PVC completo, tapa sumidero, embellecedor acero inox., 5 entradas.

*Sifão PVC completo, tampa sumidouro, embelezador aço inox., 5 entradas, 1 saída.*



**S-329**

Medida	Ref.	U/	n.º	€
110x50x110	<b>009230</b>	5	A-9	<b>38,69</b>

Derivación múltiple PVC con 2 entradas Ø 50.

*Aumento PVC com 2 entradas Ø 50.*



**S-330**

Medida	Ref.	U/	n.º	€
110x145	<b>026020</b>	25	A-8	<b>15,42</b>

Tapa sumidero para S-228 y S-309.

*Tampa sumidouro para S-228 e S-309.*





SANITARIO

# Lavabos sintéticos

## Lavatórios sintéticos



### LAVAMANOS MURAL / LAVATÓRIO MURAL



#### F-4

Medida	Ref.	U/	n.º	€
-	<b>022264</b>	1	-	<b>169,07</b>

Lavamanos mural (se suministra con soportes de fijación a pared y desagüe, no incluye rejilla).

Lavatório mural (Se distribuído com dois suportes de afixação a parede y saída, grella nao distribuda).

- Este producto se suministra en unidades pares. Para cantidades impares se aplicará un recargo.  
*Este produto é fornecido ao par.  
Quantidades impar terá um acréscimo*



#### F-5

Medida	Ref.	U/	n.º	€
-	<b>022265</b>	1	-	<b>39,70</b>

Rejilla para lavamanos.

Grelha para Lavatório mural.

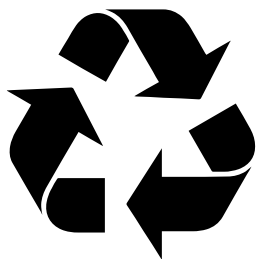

EL PRIMER **SIFÓN**

**100%** plástico reciclado del mercado

**MADE IN SPAIN**



**-30%** en emisiones de **CO2**



**PACKAGING 100%** sostenible

# GAMA DE SIFONES

Think

# ECO





**A-2**

**JUNTAFIX**

Medida	Ref.	U/	n.º	€
○ A 1¼x32x120	<b>022200</b>	50	A-2	<b>2,01</b>
○ A 1½x40x120	<b>022210</b>	50	A-8	<b>2,50</b>
B 1¼x32x180	<b>022309</b>	50	A-8	<b>3,20</b>
B 1½x40x180	<b>022361</b>	50	A-8	<b>3,97</b>

Racor con valona y tuerca loca.  
Porca com colarinho e porca louca.



**A-13**

Medida	Ref.	U/	n.º	€
1½	<b>022138</b>	50	A-9	<b>2,99</b>

Alargaderas dos bocas para tubos lisos.  
Aumento duas bocas para tubos lisos.

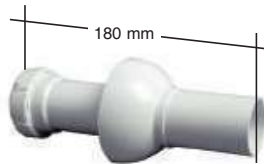

**A-4**

Ø interior plafón = Ø Exterior tubo  
Ø interior espelho = Ø Exterior tubo

Medida	Ref.	U/	n.º	€
1¼x32	<b>022140</b>	50	A-9	<b>2,93</b>
1½x40	<b>022150</b>	50	A-9	<b>3,29</b>

Acoplamiento a pared para sifones de salida horizontal.  
Acoplamento à parede para siões de saída horizontal.



**A-14**

Medida	Ref.	U/	n.º	€
1¼	<b>022236</b>	50	A-2	<b>2,27</b>
1½	<b>022248</b>	50	A-11	<b>2,88</b>

Enlace para tubos lisos.  
União para tubos lisos.

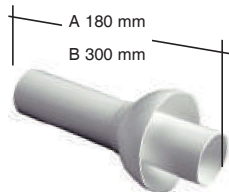

**A-5**

Ø interior plafón = Ø Exterior tubo  
Ø interior espelho = Ø Exterior tubo

Medida	Ref.	U/	n.º	€
A 32x180	<b>022211</b>	50	A-9	<b>3,91</b>
A 40x180	<b>022212</b>	50	A-9	<b>2,93</b>
B 32x300	<b>022311</b>	50	A-4	<b>3,93</b>

Acoplamiento a pared para sifones de salida horizontal.  
Acoplamento à parede para siões de saída horizontal.

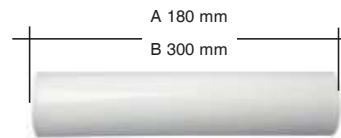

**A-17**

Medida	Ref.	U/	n.º	€
A Ø 32x180	<b>022180</b>	50	A-11	<b>2,00</b>
A Ø 40x180	<b>022190</b>	50	A-8	<b>2,00</b>
B Ø 32x300	<b>022312</b>	50	A-9	<b>2,99</b>

Alargadera lisa.  
Aumento liso.

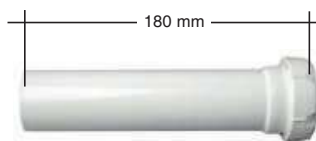

**A-15**

Medida	Ref.	U/	n.º	€
1¼x32	<b>022316</b>	50	A-8	<b>2,54</b>
1½x40	<b>022348</b>	50	A-9	<b>2,76</b>

Alargadera 1 boca para tubos lisos  
Aumento 1 boca para tubos lisos.



**A-27**

Medida	Ref.	U/	n.º	€
1x32	<b>022440</b>	50	A-2	<b>2,46</b>
1¼x40	<b>022386</b>	50	A-11	<b>2,48</b>

Racor reductor con valona y tuerca loca.  
Racor redutor com colarinho e porca louca.

**A-6**

Medida	Ref.	U/	n.º	€
1¼	022231	50	A-8	5,72
1½	022232	50	A-9	5,79

Curva sifónica.  
 Curva sifónica.

**A-7**

Medida	Ref.	U/	n.º	€
1¼	022079	50	A-2	2,93
1½	022078	50	A-11	2,93

Codo rosca 1 boca.  
 Curva rosca 1 boca.

**A-8**

Medida	Ref.	U/	n.º	€
1¼	022099	50	A-8	3,04
1½	022088	50	A-8	3,04

Codo para tubos lisos.  
 Curva para tubos lisos.

**A-79**

Medida	Ref.	U/	n.º	€
1¼x32	022037	50	A-11	3,02
1½x40	022036	50	A-11	3,04

Codo rosca una boca.  
 União rosca uma boca.

**A-71**

Medida	Ref.	U/	n.º	€
1½x40	022028	50	A-11	4,81

Codo extraplano con tuerca.  
 Curva extraplana com porca.

**A-163**

Medida	Ref.	U/	n.º	€
1½	022367	50	A-12	19,71

Colector central ahorro espacio con dos tomas auxiliares.  
 Colector central poupança de espaço com duas ligações auxiliares.

**A-10**

Medida	Ref.	U/	n.º	€
1½	022108	50	A-4	4,15

Te para tubos lisos.  
 Tê para tubos lisos.

**A-78**

Medida	Ref.	U/	n.º	€
1½"	022035	50	A-4	5,51

Te para tubos lisos, con toma auxiliar.  
 Tê para tubos lisos, com ligação auxiliar.

**A-105**

Medida	Ref.	U/	n.º	€
1½"	022046	50	A-4	4,83



Te lisa, con toma auxiliar.  
 Tê liso, com ligação auxiliar.

**A-128**

Medida	Ref.	U/	n.º	€
1½"	022083	50	A-12	6,18



Kit ahorro espacio.  
 Kit poupança de espaço.

**A-70**

Medida	Ref.	U/ 	 n.º	€
1"	<b>022027</b>	50	A-2	<b>2,88</b>
1 1/2"	<b>022313</b>	50	A-2	<b>3,59</b>

Codo toma electrodomésticos con tuerca.  
 Curva ligação electrodoméstico com porca.

**A-89**

Medida	Ref.	U/ 	 n.º	€
1 1/2"	<b>022310</b>	50	A-2	<b>3,35</b>

Doble toma electrodomésticos con tuerca.  
 Dupla ligação electrodoméstico com porca.

**A-11**

Medida	Ref.	U/ 	 n.º	€
1 1/2"	<b>022258</b> ●	50	A-9	<b>4,07</b>

Racor toma desagüe electrodomésticos con valona y tuerca loca, tubos lisos.  
 Racor ligação saída electrodoméstico com colarinho e porca louca, tubos lisos.

**A-22**

Medida	Ref.	U/ 	 n.º	€
Ø 32	<b>022396</b>	50	A-2	<b>2,48</b>



Válvula empotrable para pias de granito o piedra artificial.  
 Válvula encastrável para pias de granito ou pedra artificial.

**A-50**

Medida	Ref.	U/ 	 n.º	€
1 1/2"	<b>022000</b> ●	50	A-9	<b>6,24</b>

Cuello extensible doble toma.  
 Racor extensível dupla ligação.

**A-24**

Medida	Ref.	U/ 	 n.º	€
270	<b>022410</b>	100	A-10	<b>3,29</b>
380	<b>022490</b> ●	100	A-10	<b>3,50</b>

Cadena de bolas con anillas.  
 Cadeia de bolas com argolas.

**A-1**

Medida	Ref.	U/ 	 n.º	€
1 1/2"	<b>022228</b> ●	50	A-9	<b>4,69</b>

Racor toma desagüe electrodomésticos con valona y tuerca loca.  
 Racor toma desagüe electrodomésticos com valona y tuerca loca.





**A-102**

Medida	Ref.	U/ 	 n.º	€
1 1/2x1"	<b>022041</b>	50	A-9	<b>7,08</b>

Válvula extensible fregadero con toma electrodomésticos.  
 Válvula extensível lava loiça com ligação electrodoméstico.





**A-39****JUNTAFIX**

Medida	Ref.	U/ 	 n.º	€
32x63	022230	 50	A-8	9,08
40x63	022249	 50	A-8	9,22



Válvula extensible, lavabo-bidé.  
Válvula extensível, lavatório-bidé.

**A-51****JUNTAFIX**

Medida	Ref.	U/ 	 n.º	€
40x70	022860	50	A-8	6,96





Válvula extensible fregadero.  
Válvula extensível banca.

**A-84****JUNTAFIX**

Medida	Ref.	U/ 	 n.º	€
1 ¼x40	022040	50	A-5	7,53
1 ½x40	022039	50	A-5	7,66

Acoplamiento a pared acodado c/plafón y enlace mixto PVC de encolar.  
Acoplamento à parede curvo c/espelho colar.

**A-3****PVC**

Medida	Ref.	U/ 	 n.º	€
1¼x32	022160	 50	A-2	2,49
1½x40	022170	 50	A-2	2,76
1¼x40	022257	50	A-2	2,76

Enlace mixto para realizar instalaciones mixtas de PVC, con tubos lisos no encolables.





União mista para realizar instalações mistas de PVC, com tubos lisos não coláveis.

**A-73**

Medida	Ref.	U/ 	 n.º	€
ø 40x500 mm	022031	30	A-5	5,65

Acoplamiento a pared c/plafón y enlace mixto PVC de encolar.  
Acoplamento à parede c/espelho e união mista PVC de colar.





**A-12****PVC**

Medida	Ref.	U/ 	 n.º	€
1½x40	022260	 50	A-2	2,99
1½x40*	022358	50	A-2	2,99
1¼x40	022195	 50	A-2	2,99
1¼x40*	022360	 50	A-2	2,99
1½x50	022830	50	A-2	4,28
2x50	022196	50	A-11	4,35

Enlace mixto para realizar instalaciones mixtas de PVC con tubos roscados no encolables. \*Junta plana.



União mista para realizar instalações mistas de PVC com tubos roscados não coláveis. \*Verdação plana.

**A-47****PVC**

Medida	Ref.	U/ 	 n.º	€
32	031002	 100	A-10	1,01
40	031001	 100	A-10	1,39
50	031106	 50	A-10	1,69



Tapón obturador macho.  
Tampão macho.

**A-80****PVC**

Medida	Ref.	U/ 	 n.º	€
1 ½x40	022038	50	A-11	4,89

Codo mixto para encolar.  
Curva mista para colar.

**A-37****PVC**

Medida	Ref.	U/ 	 n.º	€
1½x40	022216	 50	A-11	4,83
1½x50	022840	50	A-8	4,89

Enlace mixto acodado para instalación de tubos de PVC con accesorios roscados no encolables.

União mista curvo para instalação de tubos de PVC com acessórios roscados não coláveis.





## A-122

Medida	Ref.	U/	n.°	€
40	022070	50	A-11	3,82

Enlace mixto macho PVC con doble toma auxiliar.  
*União mista macho PVC com dupla ligação.*



## A-7001

PVC

Medida	Ref.	U/	n.°	€
1"	9006724	50	-	3,51

Toma de electrodoméstico con toma auxiliar de condensación.  
 Incluye tapón.  
*Ligação electrodoméstico com ligação auxiliar de condensação.*  
*Contém tampão.*



## A-49

PVC

Medida	Ref.	U/	n.°	€
ø 40	022242	50	A-11	3,00

Enlace mixto macho PVC con toma auxiliar.  
*União mista macho PVC com ligação simple.*



## A-123

Medida	Ref.	U/	n.°	€
40	022071	50	A-8	4,89

Codo doble toma electrodomésticos para encolar.  
*Curva dupla ligação para colar.*



## A-55

PVC

Medida	Ref.	U/	n.°	€
40	022006	50	A-8	4,07

Codo toma electrodomésticos para encolar.  
*Curva ligação electrodoméstico para colar.*



## A-54

Medida	Ref.	U/	n.°	€
32-28/35	022054	50	A-11	5,11
32-38/40	022055	50	A-2	4,76
40-28/35	022056	50	A-11	5,67
40-38/40	022057	50	A-11	5,19

Manguito unión tubo metálico macho con junta SBR.  
 PVC BLANCO.  
*Calção união tubo metálico macho com vedação SBR.*  
*PVC BRANCO.*



## A-114

Medida	Ref.	U/	n.°	€
40-28/32	022058	50	A-11	5,51
50-28/40	022059	50	A-8	7,06

Manguito unión tubo metálico hembra con junta SBR.  
 PVC BLANCO.  
*Calção união tubo metálico fêmea com vedação SBR.*  
*PVC BRANCO.*



## A-115

87°

Medida	Ref.	U/	n.°	€
40-28/32	022060	50	A-11	5,37
50-28/40	022061	50	A-9	7,36

Codo unión tubo metálico hembra con junta SBR.  
 PVC BLANCO.  
*Curva união tubo metálico fêmea com vedação SBR.*  
*PVC BRANCO.*



## A-116

87°

Medida	Ref.	U/	n.°	€
40-28/32	022062	50	A-11	7,14

Codo unión tubo metálico macho con junta SBR. PVC BLANCO.  
*Curva união tubo metálico macho com vedação SBR. PVC BRANCO.*





### A-46

Medida	Ref.	U/	n.º	€
32/40-28/35	031321	● 25	A-10	2,88
32/40-38/40	031322	25	A-10	2,88
40-28/32	031296	● 25	A-10	2,99
50-28/40	031297	● 25	A-10	2,99

Junta repuesto para manguito unión tubo metálico.

Vedação para calção união tubo metálico.



### A-74

Medida	Ref.	U/	Metrosxfardo	€/m.
∅ 32x4 m	022032	10 tubos	40	6,41
∅ 40x4 m	022033	10 tubos	40	7,51

Tubo liso PP blanco, no encolable.

Tubo liso PP branco, não colável.



### A-61

Medida	Ref.	U/	n.º	€
63	022371	10	A-10	6,71
70	022372	10	A-10	6,71

Conjunto tapón ABS cromado con anilla ac. inox. y junta.

Conjunto tampão ABS cromado com argola aço inox. e vedação.

ABS



### A-46

Medida	Ref.	U/	n.º	€
70x45 A	031012	● 100	A-1	1,70
70x45 B 270 mm	031179	100	A-1	4,71
70x45 B 380 mm	031180	● 100	A-1	5,00
63x38 A	031203	● 100	A-1	1,70
63x38 B 270 mm	031204	100	A-1	4,71

Tapón para válvulas de lavabo-bidé, fregadero, bañera, etc.

Tampão para válvulas de lavatório-bidé, banca, banheira, etc.



### S-412

Medida	Ref.	U/	n.º	€
125x145	026040	● 50	A-4	14,04

Tapa expansión.

Tampa expansão.



### A-26

Medida	Ref.	U/	n.º	€
32x25	022450	50	A-10	1,61
40x32	022430	50	A-10	1,61
50x40	022460	50	A-10	1,61

Junta reductora para bocas tubos lisos.

Vedação reductora para bocas tubos lisos.

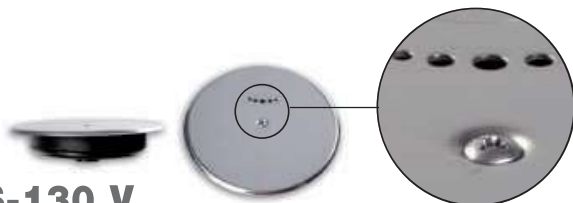

### S-130 V

Med.x ∅ chapa	Ref.	U/	n.º	€
110x145	026060	● 20	A-8	17,54

Tapa expansión con embellecedor da acero inoxidable. Para botes sifónicos de baja cota. Con válvula de aireación integrada.

Tampa expansão com embelezador de aço inoxidável. Para sífões de pavimento com cota baixa. Com válvula de respiro integrada.



### A-48

Medida	Ref.	U/	n.º	€
110x103	022229	25	A-2	3,50
125x110	026050	10	A-1	3,50

Anillo reductor bote sífónico para tapa expansión.

Aro reductor sífões para tampa à expansão.

PVC





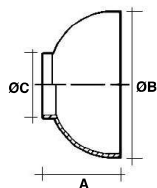

	A	ØB	C
32	42	76,7	32
40	40,7	76,7	40

### S-119

Ø int. Ø ext.	Ref.	U/	n.º	€
32-77	<b>017090</b>	250	A-8	<b>0,98</b>
40-77	<b>017100</b>	250	A-8	<b>0,98</b>

Plafón embellecedor para tubos. (125 u/bolsa)  
 Espelho embelezador para tubos. (125 u/bolsa)



### S-16

Ø int. Ø ext.	Ref.	U/	n.º	€	
8x15-58,5	<b>017010</b>		500	<b>A-2</b>	<b>0,48</b>
15x25-58,5	<b>017020</b>		500	<b>A-2</b>	<b>0,48</b>
32x35-77,5	<b>017030</b>		300	<b>A-2</b>	<b>0,48</b>
40x45-77,5	<b>017040</b>		200	<b>A-2</b>	<b>0,64</b>

Plafón embellecedor para tubos.(50 u/bolsa)  
 Espelho embelezador para tubos. (50 u/bolsa)

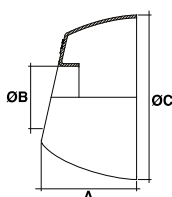

	A	ØB	C
32	49,2	32	85
40	53,9	40	85

### S-124

Medida	Ref.	U/	n.º	€
Ø 32	<b>031304</b>	50	A-2	<b>1,03</b>
Ø 40	<b>031305</b>	50	A-2	<b>1,03</b>

Plafón embellecedor ovalado.  
 Espelho embelezador ovalóide.



### S-273

Ø int. Ø ext.	Ref.	U/	n.º	€	
12-59	<b>017110</b>	200	A-1	<b>0,98</b>	
16-59	<b>017120</b>		200	<b>A-1</b>	<b>0,97</b>
20-59	<b>017130</b>	200	<b>A-1</b>	<b>0,84</b>	
32-73	<b>017140</b>	200	<b>A-11</b>	<b>1,00</b>	
40-73	<b>017150</b>	200	<b>A-11</b>	<b>1,06</b>	

Plafón embellecedor partido para tubos. (10 u/bolsa)  
 Espelho embelezador partido para tubos. (10 u/bolsa)



### A-142

Medida	Ref.	U/	n.º	€
1 ½" M - 1 ¼" H	<b>022318</b>	50	A-1	<b>2,25</b>
1 ½" H - 1 ¼" M	<b>022362</b>	50	A-1	<b>4,22</b>

Adaptador roscado.  
 Adaptador roscado.



### A-143

Medida	Ref.	U/	n.º	€
1 ½"	<b>022259</b>	50	A-1	<b>1,00</b>

Adaptador cuello a junta cónica.  
 Adaptador racor a vedação cônica.



### A-158

Med.salida x Ø embellecedor	Ref.	U/	n.º	€	
A 70x66	<b>022350</b>		25	<b>A-2</b>	<b>13,94</b>
B 70x66	<b>022354</b>		25	<b>A-2</b>	<b>13,94</b>
C 70x66	<b>022353</b>	50	<b>A-11</b>	<b>9,17</b>	

Conjunto embellecedor sistema de apertura/cierre Click-Clack.  
 Conjunto embelezador abertura/fecho Click-Clack.



### A-126

Medida	Color/ Côr	Ref.	U/	n.º	€	
½"		<b>022076</b>		100	<b>A-1</b>	<b>1,32</b>
½"		<b>022077</b>		100	<b>A-1</b>	<b>1,32</b>
½" Purgador		<b>022286</b>	100	<b>A-1</b>	<b>1,77</b>	
½" Purgador		<b>022287</b>	100	<b>A-1</b>	<b>1,77</b>	

Tapón para alicatado con junta tórica. (25 u/bolsa)  
 Tampão de obra com vedante em O. (25 u/bolsa)

**LÁMINAS IMPERMEABILIZANTES / TELAS IMPERMEABILIZANTES**

**A-136**



Medida	Ref.	U/ 	 n.º	€
1,5x1,5 m	<b>022087</b>	1	A-11	<b>80,37</b>
2x1,5 m	<b>022274</b>	1	A-11	<b>96,69</b>

Lámina de PVC, impermeabilizante \*.  
 Tela impermeabilizante de PVC \*.

**A-145**







Medida	Ref.	U/ 	 n.º	€
2x1,5 m	<b>022303</b>	 1	A-2	<b>122,42</b>

Lámina geotextil impermeabilizante \*.  
 Tela impermeabilizante geotextil \*.

**A-154**

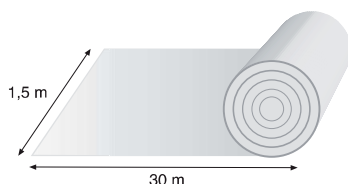
Medida	Ref.	U/ 	 n.º	€
5x1,5 m	<b>022373</b>	1	-	<b>134,43</b>
30x1,5 m	<b>022329</b>	 1	-	<b>767,55</b>

Rollo geotextil impermeabilizante, 1,5 metros \*.  
 Rolo impermeabilizante geotextil, 1,5 metros \*.  
 Unidad de venta en rollo. / Unidade de venda em rolo.

\* Familia 38, suelo ducha de obra.



SANITARIO

# Adhesivos para PVC

## Colas para PVC



	Ref.	U/	n.º	€/Unid.
125 ml	<b>035001</b>	96	A-9	<b>6,31</b>
Bote 250 ml	<b>035008</b>	24	A-11	<b>13,82</b>
Bote 500 ml	<b>035002</b>	20	A-8	<b>19,20</b>
Bote 1.000 ml	<b>035003</b>	12	A-8	<b>31,92</b>

Adhesivo NEW GENERATION.  
Cola Universal NEW GENERATION.



	Ref.	U/	n.º	€/Unid.
Bote 500 ml	<b>035007</b>	24	A-8	<b>11,52</b>

Limpiador.  
Desengordurante.

Recomendaciones para las piezas de la Gama Jimten / Recomendações para as peças da Gama Jimten

	NEW GENERATION	LIMPIADOR DESENGORDURANTE
<b>Desagües / Saídas (PVC)</b>	✗	✗
<b>Accesorios Suelo / Acessórios base</b>	✗	✗
<b>Gran Evacuación / Grande Evacuação</b>	✗	✗
<b>Válvulas / Válvulas PVC</b>	✗	✗
<b>Canalones / Caleiras</b>	✗	✗
<b>CPVC</b>	UTILIZAR ADHESIVO ESPECIAL PARA SISTEMA HTA-CPVC	



Para encolar: Usar adhesivo Jimten. / Para colar: Usar cola Jimten.

Producto en stock.



SANITARIO

# Rejillas de ventilación

## Grelhas de ventilação

Más información

**Nicoll**

### REJILLAS DE VENTILACIÓN / GRELHAS DE VENTILAÇÃO



Medida	Ref.	U/	Caudal m <sup>3</sup> /h Flujo m <sup>3</sup> /h	€
100	1SMF	10	15-35	12,25
125	1SMFX	10	15-35	12,25

Boca de extracción regulable pre instalación para VMC.  
Boca de extração ajustável pré-instalação para VMC.



Medida	Ref.	U/	Caudal m <sup>3</sup> /h Flujo m <sup>3</sup> /h	€
100	1SMM	10	0-135	16,52
125	1SMMX	10	0-135	16,52

Boca de extracción regulable pre y post instalación para VMC.  
Boca de extração ajustável pré e pós instalação para VMC.



100-125



160

Medida	Ref.	U/	Uso-material Utilização-material	€
100	GATM100	10	Interior-resina	4,51
125	GATM125	10	Interior-resina	4,77
160	GATM160	10	Interior-resina	6,06

Rejilla de ventilación interior con mosquitera y fijación con clips.  
Grelha de ventilação interna com rede mosquiteira e fixação com cliques.



Medida	Ref.	U/	Color-tamaño Cor-tamanho	€
100/110/125	GOTB	8	Blanco / Branco 20x20	17,09
100/110/125	GOTA	8	Gris antracita / Cinzento antracite 20x20	17,09

Rejilla de salida de aire con lamas móviles.  
Grelha para saída de ar com lâminas móveis.



Medida	Ref.	U/	Uso-material Utilização-material	€
100	BC110	10	Interior-poliestileno	2,72
125	BC125	10	Interior-poliestileno	3,65

Rejilla de ventilación con mosquitera para fijar o pegar.  
Grelha de ventilação com rede mosquiteira para fixar ou colar.



Medida	Ref.	U/	cm <sup>3</sup> paso de aire-tamaño cm <sup>3</sup> passagem de ar-tamanho	€
100	GETM10B	10	37 cm <sup>3</sup> - 12x12	8,30
125	GETM12B	10	37 cm <sup>3</sup> - 12x12	8,87
160	GETM16B	10	37 cm <sup>3</sup> - 12x12	9,43

Rejilla de ventilación anti-UV y anti insectos especial para fachada.  
Grelha de ventilação especial anti-UV e anti-insetos para fachada.

## REJILLAS NEOLIA

Rejillas de diseño estético y versátiles válidas para interior y exterior

## GRELHAS NEOLIA

Grelhas esteticamente concebidas e versáteis, adequadas para uso interior e exterior

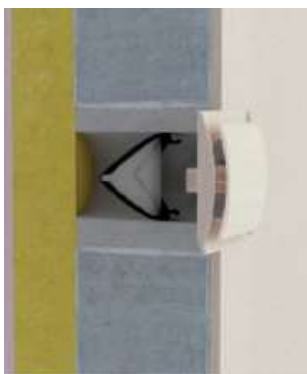

Compatible con mosquitera fácil de instalar y mantener que no reduce la sección de paso.

*Compatível com telas de insectos fáceis de instalar e manter que não reduzem a secção de passagem.*



Máximo confort en la difusión de aire  
*Máximo conforto na difusão do ar.*



Válida para aplicaciones en el exterior.  
*Válido para aplicações externas.*



Medida	Ref.	U/ 	Color-pasaje <i>Cor-passagem</i>	€
100	GDT100B	10	PVC blanco / <i>Branco</i>	15,73
100	GDT100A	10	PVC antracita / <i>Antracite</i>	15,73
100	GDT100X	10	PVC gris inox / <i>Cinzento</i>	28,78
125	GDT125B	10	PVC blanco / <i>Branco</i>	19,06
125	GDT125A	10	PVC antracita / <i>Antracite</i>	19,06
125	GDT125X	10	PVC gris inox / <i>Cinzento</i>	31,96

Rejilla de ventilación diseño Neolia, anti-UV con sección de paso optimizada.  
*Grelha de ventilação de design Neolia, anti-UV com secção de passagem otimizada.*



Medida	Ref.	U/ 	Compatible con <i>Compatível com</i>	€
100	MOS100	20	Neolia diam 100	6,56
125	MOS125	20	Neolia diam 125	6,59

Mosquitera flexible fácil de instalar y mantener.  
*Rede mosquiteira flexível fácil de instalar e manter.*

#### ENTRADAS DE AIRE PARA VENTANAS / ENTRADAS DE AR PARA JANELAS



Componentes exteriores: deflectores (estables a los rayos UV), para proteger la abertura del agua de lluvia.

Componentes interiores: reguladores de caudal de aire de cruce.

Contiene componentes absorbentes de sonido para atrapar los ruidos provenientes del exterior.

*Componentes externos: deflectores (estáveis aos UV), para proteger a abertura da água da chuva.*

*Componentes interiores: reguladores de fluxo de ar cruzado.*

*Contém componentes que absorvem o som para reter o ruído do exterior.*

#### Entradas de aire con parte exterior e interior para colocación en marco de ventanas

Tomadas de ar com parte externa e interna para instalação em caixilhos de janelas.

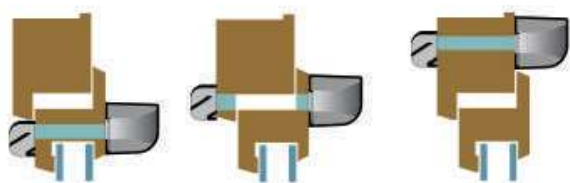

Medida	Ref.	U/	Color/ Cor	€
300x13,5x19	1EAHF	50	Blanco / Branco	8,79
300x13,5x19	1EAHFM	50	Marrón / Castanho	8,79
300x13,5x19	1EAHFC	50	Madera clara / Madeira clara	8,79
300x13,5x19	1EAHFS	50	Arena/ Areia	8,79
300x13,5x19	1EAHFX	50	Gris inox / Cinzento	12,94
300x13,5x19	1EAHFA	50	Andracita / Antracite	8,79

#### Entradas de aire para instalación interior en caja de persiana

Entradas de ar para instalação interior em caixa de persianas

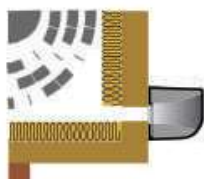

Medida	Ref.	U/	Color/ Cor	€
300x13,5x19	1EAVR	50	Blanco / Branco	7,18
300x13,5x19	1EAVRM	50	Marrón / Castanho	7,18
300x13,5x19	1EAVRC	50	Madera clara / Madeira clara	7,18
300x13,5x19	1EAVRS	50	Arena/ Areia	7,18
300x13,5x19	1EAVRX	50	Gris inox / Cinzento	11,06
300x13,5x19	1EAVRA	50	Andracita / Antracite	7,18

# Desagües para plato de ducha de obra

Saídas para base chuveiro de obra

Linum

Camaleon



## Sanitario

EDIFICACIÓN







# Linnum® 40

Canaletas para plato de ducha de obra

Diseño, limpieza, adaptabilidad en el mínimo espacio.

Design, limpeza, adaptabilidade no mínimo espaço.



**CANALETA COMPLETA CON REJILLA / CALEIRA COMPLETA COM GRELHA**

Embelezador en acero inoxidable con acabado pulido.  
Parte central desmontable.  
Embelezador em aço inoxidável com acabamento polido.  
Parte central desmontável.



Opciones de salida:  
Opções de saída:



Salida frontal horizontal  
40H / 50M mm encolar.  
Saída frontal horizontal  
40F / 50M mm colar.



Salida frontal 45° orientable  
PP macho 40/50 mm.  
Saída frontal 45 orientável PP  
macho 40/50 mm.



Salida vertical  
40H / 50M mm encolar.  
Saída vertical  
40F / 50M mm colar.

		<b>S-741</b>	<b>S-741</b>	<b>S-742</b>	
Altura sifón Altura sifão	Largo mm Longo mm	Ref.	Ref.	Ref.	€
	650	013026 ●	013056 ●	013041 ●	276,61
	750	013027	013057	013042	296,78
	950	013029	013059	013044	345,75
	650	013036	013066	013046	276,61
	750	013037	013067	013047	296,78
	950	013039	013069	013049	345,75

Canaleta con embellecedor de acero inoxidable de ancho 40mm en diferentes longitudes. Sifón extraíble, filtro de pelos. Con lámina geotextil fijada (600x600 mm).

Caleira com embelezador de aço inoxidável largo 40mm e diferentes longitudes. Sifão extraível, filtro de cabelos. Com tela impermeabilizante geotextil fixada (600x600 mm).

## Un buen acabado empieza por la mejor elección

La nueva canaleta de acero inoxidable es más estrecha, estética y robusta. Además, es más fácil de instalar en todo tipo de situación, incluso en duchas planas por su opción de sifón de 30 mm.





Embellecedor inox.  
*Embelezador inox.*



Embellecedor rellenable  
*Embelezador recarregável*



Embellecedor ABS blanco  
*Embelezador ABS branco*

# Linum<sup>®</sup> Wall

Una amplia gama de diseños adaptada a cada instalación.

Uma extensa gama de desenhos adaptada a cada instalação.

Opciones de embellecedor:  
Opções de embelezador:

Ac. inox. rellenable / Aço Inox. rebaixado

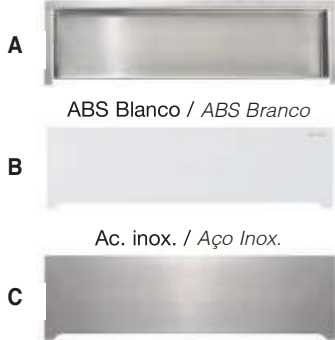

Opciones de salida:  
Opções de saída:



Salida lateral horizontal  
40H / 50M mm  
encolar.  
Saída lateral horizontal  
40F / 50M mm colar.

Salida lateral 45°  
orientable PP  
macho 40/50 mm.  
Saída lateral 45°  
orientável PP  
macho 40/50 mm

Salida frontal  
horizontal  
40H / 50M mm  
encolar.  
Saída frontal horizontal  
40F / 50M mm colar.

Salida frontal 45°  
orientable PP  
macho 40/50 mm.  
Saída frontal 45°  
orientável PP  
macho 40/50 mm.



Con/com tela  
3 + Ref.sin 0

Altura sifón Altura sifão	Embellecedor Embelezador	Modelo	Ref.	Modelo	Ref.	Modelo	Ref.	Modelo	Ref.	€	*€
30 mm	A	S-860	014300	S-860	014303	S-861	014312	S-861	014315	367,08	401,66
	B	S-880	014301	S-880	014304	S-881	014313	S-881	014316	358,94	393,49
	C	S-890	014302	S-890	014305	S-891	014314	S-891	014317	362,18	396,75
50 mm	A	S-860	014306	S-860	014309	S-861	014318	S-861	014321	367,08	401,66
	B	S-880	014307	S-880	014310	S-881	014319	S-881	014322	358,94	393,49
	C	S-890	014308	S-890	014311	S-891	014320	S-891	014323	362,18	396,75

Canaleta de pared registrable con sifón extraíble y válvula de aireación.  
Caleira de parede registrable com sifão extraível e válvula de aeração.

\*Con lámina impermeabilizante de tela geotextil 2x1,5 m. / Com tela impermeabilizante de tela geotextil 2x1,5 m.



Cerco visible  
*Aro visível*



Cerco oculto  
*Aro oculto*



# Linnum®

Canaletas para plato de ducha de obra

Una amplia gama de diseños adaptada a cada instalación.

Uma extensa gama de desenhos adaptada a cada instalação.



Cercos oculto  
Aros ocultos



Imagen correspondiente al S-659 / ref. 113426 / sifón 30 mm  
Imagem correspondente ao S-659 / ref. 113426 / sifão 30 mm

Opciones de rejilla:  
Opções de grelha:

Rejilla Soft

Rejilla Classic

Opciones de salida:  
Opções de saída:



Salida horizontal  
40H / 50M mm  
encolar.  
Saída horizontal  
40F / 50M mm colar.

Salida 45° orientable PP  
macho  
40/50 mm.  
Saída 45° orientável PP  
macho 40/50 mm.

Salida horizontal  
40H / 50M mm  
encolar.  
Saída horizontal 40F /  
50M mm colar.

Salida 45° orientable PP  
macho 40/50 mm.  
Saída 45° orientável PP  
macho 0/50 mm.

Sin/sem tela



Con/com tela  
3 + Ref.

Altura sifón Altura sifão	Largo mm Longo mm	Modelo	Ref.	Modelo	Ref.	Modelo	Ref.	Modelo	Ref.	€	*€
30 mm	650	S-659	113446	S-659	113426	S-651	113416	S-651	113406	304,48	334,92
	750	S-659	113447	S-659	113427	S-651	113417	S-651	113407	326,83	359,52
	850	S-659	113448	S-659	113428	S-651	113418	S-651	113408	355,41	390,97
	950	S-659	113449	S-659	113429	S-651	113419	S-651	113409	384,03	422,44
50 mm	350			S-759	113543			S-751	113513	326,88	403,52
	550			S-759	113545			S-751	113515	346,84	433,15
	650			S-759	113546			S-751	113516	366,84	471,05
	750			S-759	113547			S-751	113517	393,77	508,96
	850			S-759	113548			S-751	113520	428,24	
950			S-759	113549			S-751	113519	462,68		

Canaletas con rejilla de ancho 50 mm en diferentes longitudes y cerco oculto. Sifón extraíble con válvula de aireación.  
Caleira completa com grelha de largo 50 mm e diferentes longitudes e aro oculto. Sifão extraível com válvula de respiro.

\*Con lámina impermeabilizante de tela geotextil 2x1,5 m. / Com tela impermeabilizante de tela geotextil 2x1,5 m.

		Sin rejilla / Sem grelha		Sin / Sem tela		€
Altura sifón Altura sifão	Largo mm Longo mm	Modelo	Ref.	Modelo	Ref.	
30 mm	650	S-650	113461	S-650	113460	331,68
	750	S-650	113471	S-650	113470	352,38
	850	S-650	113481	S-650	113480	380,30
	950	S-650	113491	S-650	113490	412,37
50 mm	350			S-750	113531	301,02
	550			S-750	113551	316,34
	650			S-750	113561	331,68
	750			S-750	113571	352,38
	850			S-750	113581	380,30
950			S-750	113591	412,37	

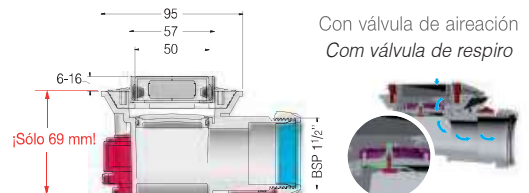

Con válvula de aireación  
Com válvula de respiro

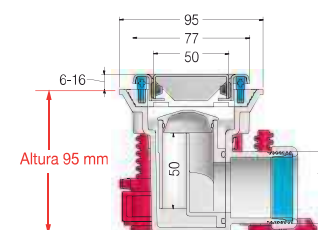

Altura 95 mm

# Linum<sup>®</sup> NEGRO MATE

Canaletas para plato de ducha de obra

Una amplia gama de diseños adaptada a cada instalación.  
Uma extensa gama de desenhos adaptada a cada instalação.

Nuevo modelo Linum de altura reducida con rejilla soft y cerco en acabado negro mate.

Novo modelo Linum de altura reduzida com grelha macia e moldura em preto mate.



Altura Reducida

Altura sifón  
Altura sifão



Largo mm  
Longo mm

650

Modelo

S-650

Ref.

113410

Modelo

S-650

Ref.

113411

Sin/sem tela

192,65

Con/com tela  
3 + Ref

221,65



Salida horizontal  
40H / 50M mm  
encolar.  
Saída horizontal  
40F / 50M mm colar.



Salida 45° orientable PP  
macho  
40/50 mm.  
Saída 45° orientável PP macho  
40/50 mm.

Nuevo modelo conjunto de 650x50 de cerco oculto con tapa soft en acabado negro mate.

Novo conjunto de modelos de moldura oculta 650x50 com capa mole em acabamento preto fosco



Largo mm  
Longo mm

650

Soft  
S-752

013565N

U/

1

€

82,50

# Linnum®

Canaletas para plato de ducha de obra

Una amplia gama de diseños adaptada a cada instalación.  
 Uma extensa gama de desenhos adaptada a cada instalação.

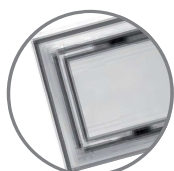

Cerco visible  
Aro visível.



Imagen correspondiente al S-659 / ref. 113426 / sifón 30 mm  
 Imagem correspondente ao S-659 / ref. 113426 / sifão 30 mm

Opciones de rejilla:  
Opções de grelha:

### Rejilla Soft



### Rejilla Classic



Opciones de salida:  
Opções de saída:



Salida horizontal  
40H / 50M mm  
encolar.  
Saída horizontal  
40F / 50M mm colar.

Salida 45° orientable PP  
macho  
40/50 mm.  
Saída 45° orientável PP  
macho 40/50 mm.

Salida horizontal  
40H / 50M mm  
encolar.  
Saída horizontal  
40F / 50M mm colar.

Salida 45° orientable  
PP macho  
40/50 mm.  
Saída 45° orientável PP  
macho 40/50 mm.



Con/com tela  
3 + Ref. sin 0

Altura sifón Altura sifão	Largo mm Longo mm	Modelo	Ref.	Modelo	Ref.	Modelo	Ref.	Modelo	Ref.	Modelo	Ref.	€	*€
30 mm	650	S-659	013446	S-659	013426	S-651	013416	S-651	013406	S-651	013406	276,79	304,48
	750	S-659	013447	S-659	013427	S-651	013417	S-651	013407	S-651	013407	297,12	326,83
	850	S-659	013448	S-659	013428	S-651	013418	S-651	013408	S-651	013408	323,11	355,41
	950	S-659	013449	S-659	013429	S-651	013419	S-651	013409	S-651	013409	349,12	384,03
50 mm	350			S-759	013543			S-751	013513			297,16	
	550			S-759	013545			S-751	013515			315,31	
	650			S-759	013546			S-751	013516			333,48	366,84
	750			S-759	013547			S-751	013517			357,98	393,77
	850			S-759	013548			S-751	013520			389,29	428,24
	950			S-759	013549			S-751	013519			462,68	462,68

Canaletas con rejilla de ancho 50 mm en diferentes longitudes y cerco visible. Sifón extraíble con válvula de aireación.  
 Caneira completa com grelha de largo 50 mm e diferentes longitudes e aro visível. Sifão extraível com válvula de respiro.

\*Con lámina impermeabilizante de tela geotextil 2x1,5 m. / Com tela impermeabilizante de tela geotextil 2x1,5 m.

### Sin rejilla / Sem grelha

### Sin / Sem tela

Altura sifón Altura sifão	Largo mm Longo mm	Modelo	Ref.	Modelo	Ref.	€
30 mm	650	S-650	013461	S-650	013460	301,53
	750	S-650	013471	S-650	013470	320,32
	850	S-650	013481	S-650	013480	345,73
	950	S-650	013491	S-650	013490	374,86
50 mm	350			S-750	013531	273,66
	550			S-750	013551	287,60
	650			S-750	013561	301,53
	750			S-750	013571	320,32
	850			S-750	013581	345,73
	950			S-750	013591	374,86

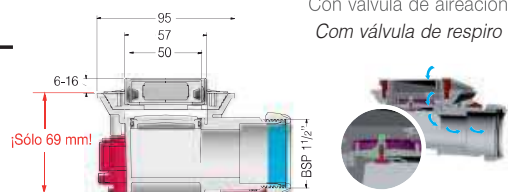

¡Solo 69 mm!

Con válvula de aireación  
Com válvula de respiro

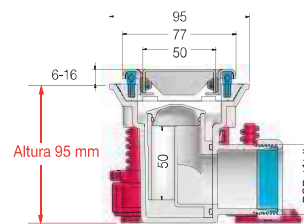

Altura 95 mm

# Linuum®

Canaletas para plato de ducha de obra

Una amplia gama de diseños adaptada a cada instalación.

Uma extensa gama de desenhos adaptada a cada instalação.

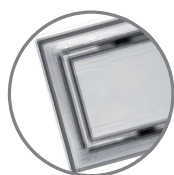

Cerco visible  
Aro visível



Imagen correspondiente al S-771 / ref. 13716 / sifón 50 mm  
Imagem correspondente ao S-771 / ref. 13716 / sião 50 mm

Opciones de rejilla:  
Opções de grelha:

Rejilla Soft



Rejilla Classic



Opciones de salida:  
Opções de saída:

Salida 45° orientable  
PP macho 40/50 mm.

Saída 45° orientável PP macho 40/50 mm.

Salida 45° orientable  
PP macho 40/50 mm.

Saída 45° orientável PP macho 40/50 mm.



Sin/sem tela

Altura sifón Altura sião	Largo mm Longo mm	Modelo	Ref.	Modelo	Ref.	€	*€
	350	S-779	013743	S-771	013713	297,16	
	550	S-779	013745	S-771	013715	315,31	
	650	S-779	013746	S-771	013716	333,48	366,84
	750	S-779	013747	S-771	013717	357,98	393,77
	850	S-779	013748	S-771	013718	389,29	428,24
	950	S-779	013749	S-771	013719	420,63	462,67

Canaletas con rejilla de ancho 70 mm en diferentes longitudes y cerco visible. Sifón extraíble.

Caleira completa com grelha de largo 70 mm e diferentes longitudes e aro visível.. Sião extraível.

\*Con lámina impermeabilizante de tela geotextil 2x1,5 m. / Com tela impermeabilizante de tela geotextil 2x1,5 m.

		Sin rejilla / Sem grelha	Sin / Sem tela	
Altura sifón Altura sião	Largo mm Longo mm	Modelo	Ref.	€
	350	S-770	013731	273,66
	550	S-770	013751	287,60
	650	S-770	013761	301,53
	750	S-770	013771	320,32
	850	S-770	013781	345,73
	950	S-770	013791	374,86

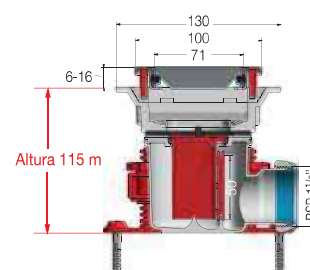



**Rejilla Soft reversible/rellenable / Grelha Soft reversível/fillable**

Gracias al diseño reversible de la rejilla modelo Soft, se pueden conseguir sencillamente acabados con otros materiales (cerámico, mármol, cristal...).

Basta con voltear la rejilla 180° para obtener un marco rellenable y más acorde al diseño del resto de la habitación.

*Por ter a grelhas modelo Soft um desenho reversível, pode-se conseguir facilmente acabados com outros materiais (cerâmico, mármore, cristal...)*

*É suficiente tornar a grelhas 180° para ter um marco que pode ser recheiado e mas acorde ao desenho do resto do quarto.*

**REJILLAS DISPONIBLES PARA LA CANALETA S-750 Y S-650 / GRELHAS DISPONÍVELS PARA A CALEIRA S-750 E S-650**

Opciones de rejilla / Opções de grelha:

**S-752 Soft**



**S-758 Classic**



Largo mm Longo mm	Soft S-752	Classic S-758	U/ 	€
350	013535	013532	1	73,75
550	013555	013552	1	77,40
650	013565	013562	1	81,11
750	013575	013572	1	88,52
850	013585	013582	1	92,91
950	013595	013592	1	96,65

Rejillas disponibles en diferentes longitudes.

Corte por estampación.

*Grelhas disponívels diferentes longitudes.*

*Corte por estampação.*

**REJILLAS DISPONIBLES PARA LA CANALETA S-770 / GRELHAS DISPONÍVELS PARA A CALEIRA S-770**

**S-772 Soft**



**S-773 Classic**



Largo mm Longo mm	Soft S-772	Classic S-773	U/ 	€
350	013735	013736	1	73,75
550	013755	013756	1	77,40
650	013765	013766	1	81,11
750	013775	013776	1	88,52
850	013785	013786	1	92,91
950	013795	013796	1	96,65

Rejillas disponibles en diferentes longitudes.

Corte por estampación.

*Grelhas disponívels diferentes longitudes.*

*Corte por estampação.*

# Linuum®

Sumidero de esquina para plato de ducha de obra.  
Sumidouro de ângulo para base chuveiro de obra.

Opciones de rejilla / Opções de grelha:

Corte por estampación. / Corte por estampação.

**Soft**

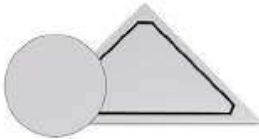

**Square**

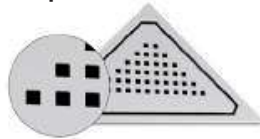

Salidas para modelos / Saída para modelo:

**S-790, S-791, S-794.**



Salida 45° orientable PP macho 40/50 mm.  
Saída 45° orientável PP macho 40/50 mm.



Salida horizontal 40H mm encolar.  
Saída horizontal 40F mm colar.



Salida/Saída	Soft S-790	Square S-791	U/	n°.	€
1½" H / Ø40/50 codo/curva	13350	13352	1	A-8	164,07
Ø40 H Para encolar/Para colar	13351	13353	1	A-8	164,07

Sumidero sifónico para plato de ducha de obra.  
Sumidouro sífónico para base chuveiro de obra.

Salida/Saída	Elegance S-794	U/	n°.	€
1½" H / Ø40/50 codo/curva	13358	2	A-8	182,85
Ø40 H Para encolar/Para colar	13359	2	A-8	182,85

Sumidero sifónico para plato de ducha de obra.  
Sumidouro sífónico para base chuveiro de obra.

## REJILLAS SUMIDERO TRIANGULAR / GRELHAS SUMIDOURO TRIANGULAR

Soft S-790	Square S-791	U/	n°.	€
013390	013391	1	A-10	37,64

Corte por estampación.  
Corte por estampação.



# Camaleon<sup>®</sup>

Sumidero sifónico extensible para plato de ducha de obra  
Caixa Sifónica extensível para bases chuveiro de obra

**100 mm** REJILLA 100 mm - SIFÓN 50 mm / GRELHA 100 mm - SIFÃO 50 mm **50 mm**

Opciones de rejilla y acabados. Consultar disponibilidad:  
Opções de grelha e acabamento. Verificar a disponibilidade:

**S-429 / S-629** **S-430 / S-630**

<b>E</b>  Square	<b>A</b>  Classic	<b>D</b>  Square	<b>B</b>  *Cuadrícula
------------------------	-------------------------	------------------------	-----------------------------

\*(Corte láser, espesor 3 mm)

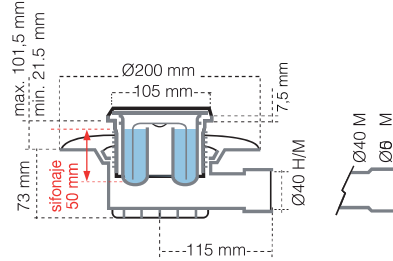

Filtro PELOS CABELOS  
 Sistema DUAL

**KIT SIFON SECO INCORPORADO**  
KIT SIFÃO SECO INCORPORADO  
Pag. 91.

Horizontal 40M / 40H      Horizontal 40M / 50M      Horizontal 40M / 40H      Horizontal 40M / 50M

**S-429** Sin/sem tela      **S-629** Con/com tela

Rejilla / Grelha	Ref.	Ref.	U/   n°	€	Ref.	Ref.	U/   n°	€
Classic E sin cerco - satinado	012938	012958	4	A-9	62,76	012109	012132	106,47

Horizontal 40M / 40H      Horizontal 40M / 50M      Horizontal 40M / 40H      Horizontal 40M / 50M

**S-430** Sin/sem tela      **S-630** Con/com tela

Rejilla / Grelha	Ref.	Ref.	U/   n°	€	Ref.	Ref.	U/   n°	€
Classic A - satinado	012927	012937	4	A-9	65,87	-	1	0,00
Classic A - cromado	012948	012968	4	A-9	76,07	012110	012112	138,32
Cuadrícula B - satinado	-	012975	4	A-9	107,27			0,00
Cuadrícula B - cromado	012945	012965	4	A-9	110,67			0,00
Square D - satinado	012957	012977	4	A-9	65,87	012135	1	0,00
Square D - cromado	012947	012967	4	A-9	76,07	012136	1	123,11

Sumidero para plato de ducha de obra, salida horizontal. Rejilla de acero inoxidable de 98 x 98 mm.  
Modelos S-629 y S-630 con lámina impermeabilizante de tela geotextil premontada 1,5x2 m.  
Sumidouro sifónico para base chuveiro de obra, saída horizontal. Grelha de aço inoxidável de 98 x 98 mm.  
Modelos S-629 e S-630 com tela impermeabilizante de lamina geotextil premontada 1,5x2 m.

# Camaleon Magnetech®

Sumidero sifónico extensible para plato de ducha de obra

Caixa Sifónica extensível para bases chuveiro de obra

100  
mm

REJILLA 100 mm - CIERRE MAGNÉTICO / GRELHA 100 mm - FECHO MAGNÉTICO



Horizontal 40H

**S-592**

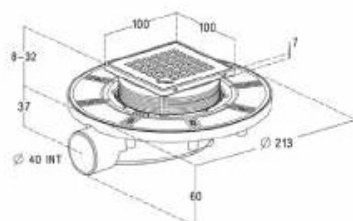

Sin/sem tela

Horizontal 40H

**S-593**



tela 1,5X2m

Con/com tela

Rejilla / Grelha	Ref.	U/	n°	€	Ref.	U/	n°	€
Square - satinado	013643	4	-	80,69	013644	1	-	128,23

Sumidero compacto para plato de ducha de obra, salida horizontal 40 H. Rejilla acero inoxidable AISI 304 100x100. Modelo S-593 con lámina impermeabilizante de tela geotextil 1,5x2m.

Sumidouro compacto para base chuveiro de obra, saída horizontal 40 F. Grelha aço inoxidável AISI 304 100x100. Modelo S-593 com tela impermeabilizante de tela geotextil 1,5x2m.



Horizontal 40H

**S-594**

Sin/sem tela

Horizontal 40H

**S-595**



tela 1,5X2m

Con/com tela

Rejilla / Grelha	Ref.	U/	n°	€	Ref.	U/	n°	€
Soft - satinado	013645	4	-	145,28	013646	1	-	192,80

Sumidero compacto para plato de ducha de obra, salida horizontal 40 H. Marco rellenable de acero inoxidable AISI 304 100x100. Modelo S-595 con lámina impermeabilizante de tela geotextil 1,5x2m.

Sumidouro compacto para base chuveiro de obra, saída horizontal 40 F. Aro filable em aço inoxidável AISI 304 100x100. Com tela impermeabilizante de tela geotextil 2x1,5 m.

## REJILLA SUMIDERO CAMALEON MAGNETECH GRELHA SUMIDOURO CAMALEON MAGNETECH

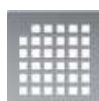

Modelo	Ref.	Rejilla / Grelha	U/	n°	€
Square (M)	031672	A-satinado	-	-	50,68



**Sumidero para plato de ducha de obra que combina altura reducida y alto rendimiento (gran caudal de evacuación y sifón anti-olores)**

*Dreno para base de duche de obra que combina altura reduzida e alto rendimento (grande evacuação e sifão anti-odores)*

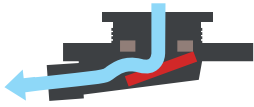

El agua de la ducha ejerce presión sobre la parte móvil de la válvula magnética que se abre permitiendo la evacuación. Cuanto mayor es el flujo de agua, mayor es la presión.

**EVACUACIÓN GARANTIZADA**

*A água do duche exerce pressão sobre a parte móvel da válvula magnética que se abre permitindo a evacuação. Quanto maior é o fluxo de água, maior é a pressão.*

**EVACUAÇÃO GARANTIDA**



Al final de la ducha, el flujo de agua se reduce y la fuerza magnética permite el cierre de la válvula.

**CERO IMPUREZAS**

*No fim do duche, o fluxo de água reduz-se e a força magnética permite o fecho da válvula.*

**ZERO IMPUREZAS**



La fuerza magnética asegura el cierre de la válvula que combinado con el sello hidráulico de 1 cm garantiza la ausencia de olores. Es 100% hermético.

**NO MÁS OLORES!!**

*A força magnética assegura o fecho da válvula que combinado com a vedação hidráulica de 1cm garante a ausência de odores. É 100% hermético.*

**NÃO MAIS ODORES!!**

**Diseño / Desenho**

Versión con rejilla y versión rellenable que permite integrar la instalación del sumidero en cualquier ambiente.

*Versão com grelha e versão recarregável que permite integrar a instalação do dreno em qualquer ambiente*

**Sin olores / Sem cheiros**

Su cierre magnético y su sello hidráulico evitan la aparición de olores.

*O seu fecho magnético e a sua vedação hidráulica, evitam a aparição de odores.*



**Sifón dual / Sifão duplo**

Cierre magnético + sello hidráulico de 1 cm.

*Fecho magnético + vedação hidráulica de 1 cm.*

60 mm



**Ultra compacto**

Para la instalación de duchas de obra con espacio reducido.

*Para a instalação de bases de duche de obra com espaço reduzido.*



**Fácil acceso / Fácil acesso**

Su cierre magnético y su sello hidráulico evitan la aparición de olores.

*O seu fecho magnético e a sua vedação hidráulica, evitam a aparição de odores.*

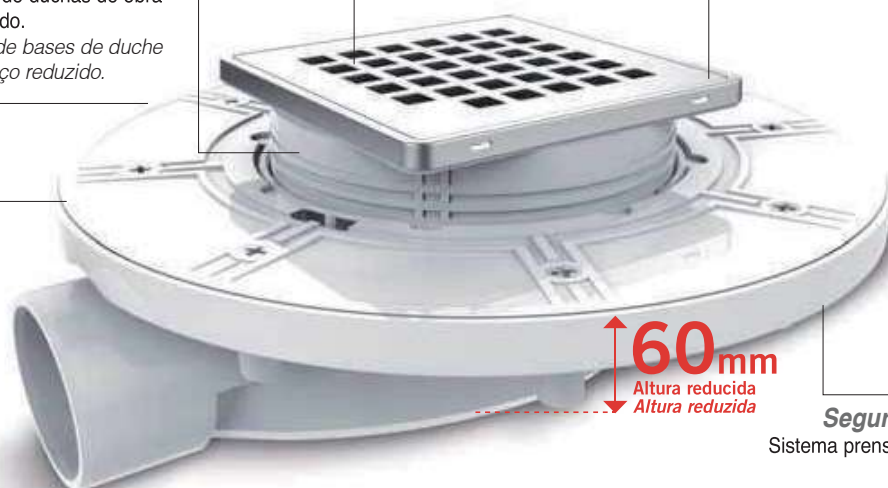

**60 mm**  
Altura reducida  
Altura reduzida



**Seguridad / Segurança**

Sistema prensatelas que asegura la impermeabilización.

*Sistema de prensagem que garante a impermeabilização.*



**Gran caudal de evacuación**

*Grande caudal de evacuação*

Hasta 36 l/min. / Até 36 l/min.



Para instalaciones con configuración de drenaje con sifón individual (sin bote sifónico).

*Para instalações com configuração de dreno de sifão individual (sem recipiente de sifão).*

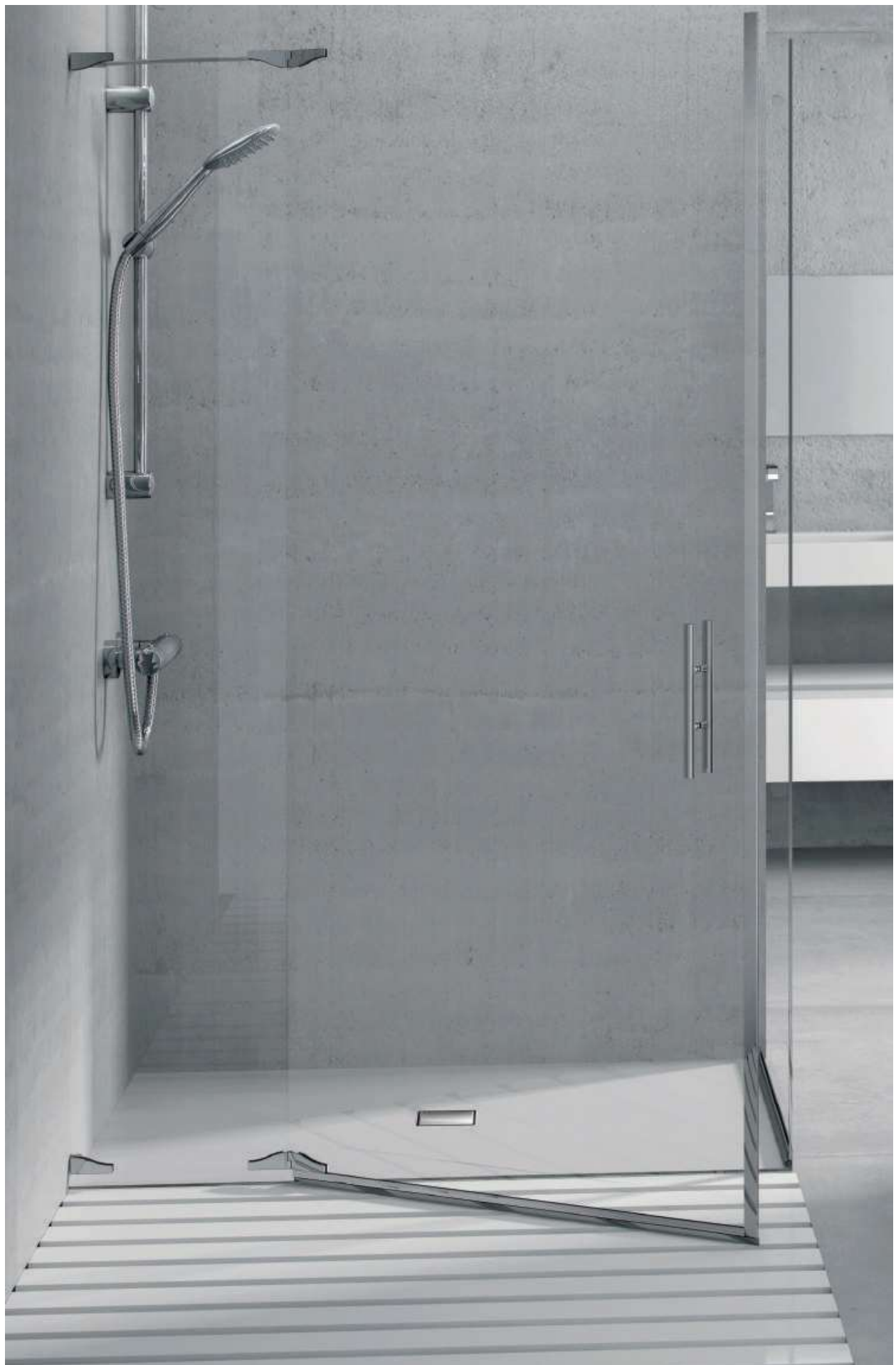

# Camaleon® Sumidero sifónico extensible para plato de ducha de obra

Caixa Sifónica extensível para bases chuveiro de obra

120 mm

REJILLA 120 mm - SIFÓN 50 mm / GRELHA 120 mm - SIFÃO 50 mm

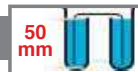

Opciones de rejilla y acabados. Consultar disponibilidad:  
Opções de grelha e acabamento. Verificar a disponibilidade:

## S-520 - S-522 - S-537

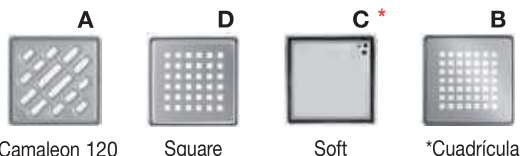

Camaleon 120 Square Soft \*Cuadrícula

\*(Corte láser, espesor 3 mm)



Satinado / Acetinado



Cromado / Cromado

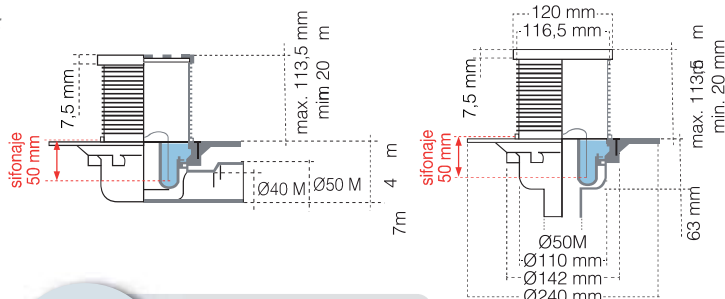

**KIT SIFON SECO INCORPORADO**  
KIT SIFÃO SECO INCORPORADO  
Pag. 91.



Opciones de salida:  
Opções de saída:



Vertical 50M Horizontal 40M / 50M

### S-520

Sin/sem tela

Opciones de salida:  
Opções de saída:



Vertical 50M Horizontal 40M / 50M

### S-522

Con/com tela

tela 1,5X2m



Rejilla / Grelha	Ref.	Ref.	U/📦	📦/n°	€	Ref.	Ref.	U/📦	📦/n°	€
Camaleon 120 A - satinado	013820	013821	4	A-62	74,36	013824	013825	1	-	124,20
Square D - satinado	013900	013902	4	A-62	74,36	013904	013906	1	-	124,20
Square D - cromado	013901	013903	4	A-62	104,47	013905	013911	1	-	135,35
Cuadrícula B - satinado	013826	013827			152,64					0,00

Sumidero para plato de ducha de obra, salida vertical u horizontal. Rejilla de acero inoxidable de 112 x 112 mm. Modelos S-629 y S-630 con lámina impermeabilizante de tela geotextil premontada 1,5x2 m.

Sumidouro sífónico para base chuveiro de obra, saída vertical ou horizontal. Grelha de aço inoxidável de 112 x 112 mm. Modelos S-629 e S-630 com tela impermeabilizante de lamina geotextil premontada 1,5x2 m.



Opciones de salida:  
Opções de saída:



Vertical 50M Horizontal 40M / 50M

### S-537

Sin/sem tela

Rejilla / Grelha	Ref.	Ref.	U/📦	📦/n°	€
Soft C - satinado	013844	013845	4	A-62	81,76

Sumidero para plato de ducha de obra, salida vertical u horizontal. Rejilla de acero inoxidable de 112 x 112 mm.

Sumidouro sífónico para base chuveiro de obra, saída vertical ou horizontal. Grelha de aço inoxidável de 112 x 112 mm.

\* Para convertir a Soft, substituir alargadera por 31419.  
Para converter em Soft alterar a extensão por 31419.

**Instalación de Rejillas Soft:** La rejilla **SOFT** de 120x120 permite integrar la instalación del sumidero en cualquier ambiente.

Instalação de Grelhas Soft: A grelha Soft de 120x120 permite integrar a instalação do sumidouro em qualquer ambiente



Posición 1 / Posição 1



Posición 2 / Posição 2

La rejilla **SOFT** pueden instalarse de forma vista (posición 1) o de forma oculta (posición 2) para rellenar con el mismo acabado de suelo.

A grelha Soft pode instalar-se de forma visível (posição 1) ou de forma oculta (posição 2) para se preencher com o mesmo acabamento do pavimento.







# Camaleon®

Sumidero sifónico extensible para plato de ducha de obra  
Caixa Sifónica extensível para bases chuveiro de obra

**150 mm** REJILLA 150 mm - SIFÓN 50 mm / GRELHA 150 mm - SIFÃO 50 mm **50 mm**

Opciones de rejilla y acabados. Consultar disponibilidad:  
Opções de grelha e acabamento. Verificar a disponibilidade:

### S-550 - S-551 - S-552

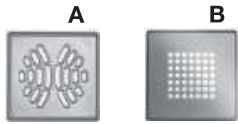

Camaleon 150 \*Cuadrícula

\*(Corte láser, espesor 3 mm)



Satinado / Acetinado



Cromado / Cromado

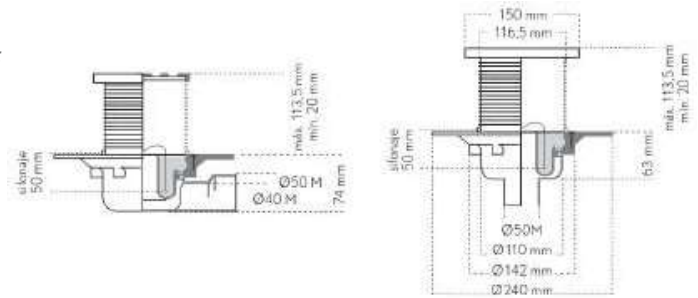

**Filtro PELOS CABELOS**  
**Sistema DUAL**

**KIT SIFON SECO INCORPORADO**  
**KIT SIFÃO SECO INCORPORADO**  
Pag. 91.



Opciones de salida:  
Opções de saída:

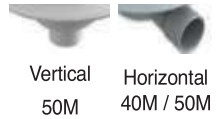

### S-550

Opciones de salida:  
Opções de saída:

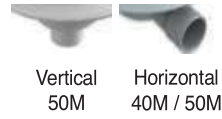

### S-552

tela 1,5X2m



Con/com tela

Rejilla / Grelha	Ref.	Ref.	U/	/n°	€	Ref.	Ref.	U/	/n°	€
Camaleon 150 A - satinado	013850	013851	4	A-62	80,54	-	013855	1	-	130,18
Cuadrícula B - satinado	013856	013857	4	A-62	178,07					
Cuadrícula B - cromado	013656	-	4	A-62	200,53					

Sumidero para plato de ducha de obra, salida vertical u horizontal. Rejilla de acero inoxidable de 142 x 142 mm. Modelos S-629 y S-630 con lámina impermeabilizante de tela geotextil premontada 1,5x2 m.  
Sumidouro sifónico para base chuveiro de obra, saída vetical ou horizontal. Grelha de aço inoxidavel de 142 x 142 mm. Modelos S-629 e S-630 com tela impermeabilizante de lamina geotextil premontada 1,5x2 m.

## ACCESORIOS / ACESSÓRIOS

### A-136

Medida.	Ref.	U/	/n°	€
1,5x1,5 m	022087	1	A-11	80,37
2x1,5 m	022274	1	A-11	96,69

Lámina de PVC, impermeabilizante. / Tela impermeabilizante de PVC.

### A-145

Medida.	Ref.	U/	/n°	€
2x1,5 m	022303	1	A-2	122,42

Lámina geotextil impermeabilizante.  
Tela impermeabilizante geotextil.

Más láminas impermeabilizantes pág. 67 / Mais telas impermeabilizantes pág. 67



La gama Camaleon 100, 120 y 150mm está equipada con un sifón seco, que evita la aparición de olores incluso en el caso que desaparezca el sello hidráulico.  
A gama Camaleon 100, 120 e 150mm está equipada com um sifão seco, que impede o aparecimento de odores mesmo que o selo hidráulico se deteriore.



Kit sistema DUAL sifón seco y filtro de pelos.  
Kit Sistema DUAL sifão seco e filtro de cabelos.

**Principales prestaciones del Sistema Camaleon**  
*Principais características do Sistema Camaleon*



Sifón 50 mm.  
Sifão 50 mm.



Con junta tórica para un mejor ajuste durante la instalación de la alargadera.  
Com o-ring para um encaixe melhor durante a instalação do alargador.



Doble seguridad con el sistema seco que evita los malos olores si se desceba el sifón.  
Dupla segurança com sistema seco que evita os maus odores em caso de esvaziamento do sifão.

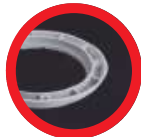

Elimina el agua infiltrada gracias a los huecos de drenaje integrados en el prensatelas.  
Elimina a água infiltrada através dos furos de drenagem integrados na prensa-tela.



Filtro de pelos desmontable para su fácil limpieza.  
Filtro de cabelos desmontável para uma fácil limpeza.



Cuerpo sumidero fabricado en PVC libre de plomo.  
Corpo sumidouro fabricado em PVC livre de chumbo.



Rejilla en acero inoxidable  
Grelha em aço inoxidável

Campana del sifón extraíble  
Campânula do sifão extraível

Filtro de pelos  
Filtro de cabelos

Cuerpo del sifón extraíble  
Corpo do sifão extraível

Sistema seco antiolores con lámina de silicona  
Sistema seco anti-odores com lâmina de silicone.

Ajuste extensible 100x100  
Ajuste extensível 100x100

Prensatelas reforzado  
Prensa-tela reforçado

La imagen corresponde al modelo S-429  
A imagen corresponde ao modelo S-429

**Funcionamiento en seco del sifón / Funcionamento em seco do sifão**

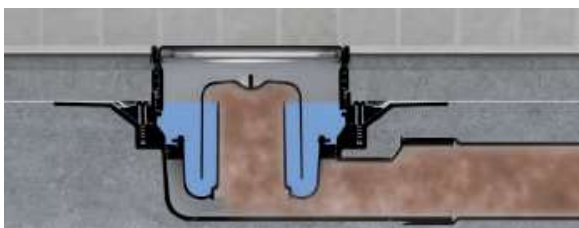

El paso del agua crea un sello hidráulico que impide que los olores lleguen del interior de la tubería al baño.  
A passagem de água cria um selo hidráulico que impede que os odores cheguem do interior da tubagem à casa de banho.



La válvula impide que los malos olores lleguen al baño, incluso aunque falle el sello hidráulico.  
A válvula impede que os maus odores cheguem à casa de banho, mesmo que falhe o selo hidráulico.



# camaleon plus

Gama de sumideros para suelo con revestimiento vinílico  
Caixa Sifónica extensível para bases chuveiro de obra

Opciones de rejilla o capó:  
Opções de grelha ou tampa:

**S-598**

Capó ABS  
Tampa ABS

**S-599**

Capó Ac. Inox.  
Tampa Aço. Inox.

**S-399**

Rejilla ABS  
Grelha ABS

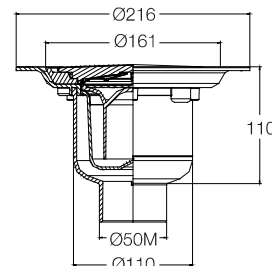
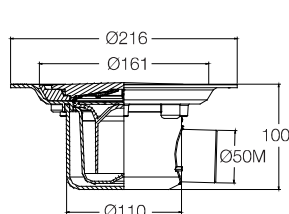

Opciones de salida:  
Opções de saída:

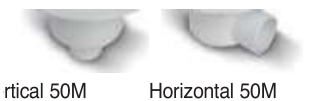

Vertical 50M

Horizontal 50M

Capó / Tampa

Opciones de salida:  
Opções de saída:

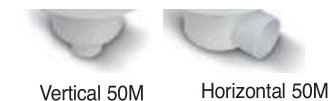

Vertical 50M

Horizontal 50M

Rejilla / Grelha

Rejilla / Grelha	Modelo	Ref.	Modelo	Ref.	U/  /n°	€	Modelo	Ref.	Modelo	Ref.	U/  /n°	€
Blanca ABS / Branco ABS	S-598	012451	S-598	012450	4	A-9 92,95	S-399	012449	S-399	012448	4	A-9 92,95
Ac. Inox. / Aço. Inox	S-599	012453	S-599	012452	4	A-9 132,15						

Sumidero sifónico con salida horizontal o vertical macho. Para instalación en suelos con revestimiento vinílico de hasta 3 mm de espesor.

Sumidouro sifónico com saída horizontal ou vertical macho. Para instalação em pavimentos com revestimentos vinílicos até 3 mm de espessura.



# Soluciones de Fontanería

Seguras, duraderas y fáciles de instalar



Productos para **profesionales**



**Ahorran** tiempo y esfuerzo de instalación



**Garantía** de calidad



Desagües



Fitting



Suelo Ducha Obra



Válvulas



Accesorios Evacuación



Riego

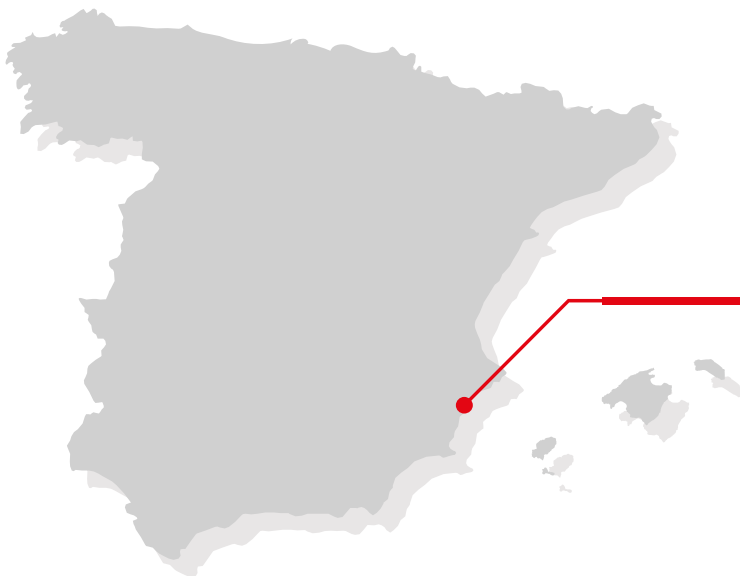

## Alicante

Fabricamos en España e invertimos en innovación desde 1965

# Inodoro | Sanita

Mecanismos cisterna | Mecanismos autoclismo

Manguitos inodoro | Calção sanita

Trituradores y estación de bombeo |

Trituradores e estação de bombagem



## Sanitario

EDIFICACIÓN





SANITARIO

## Mecanismos cisterna Mecanismos autoclismo

Más información



### MECANISMOS DE PULSADOR / FERRAGEMS DE BOTÃO DE PRESSÃO

Nuevo mecanismo de descarga 3g con accionamiento por **infrarrojos**.

*Novo mecanismo de descarga 3g com funcionamento por **infravermelhos**.*



Más higiénico  
*Mais higiénico*



Para uso intensivo  
*Para uso intensivo*



Seguro ante bacterias y virus  
*Seguro contra bactérias e vírus*

# 3g



# 3g

## S-585



Color/Côr	Ref.	U/	n.º	€
Cromo	<b>023488</b>	10	A-12	<b>109,98</b>

Mecanismo de descarga de doble volumen de accionamiento por infrarrojos, (Adaptable a base "Roca"). No incluye kit cisterna (junta con tornillos) ni base roscada. Para cisternas con diámetro de pulsador de 40 mm. Funciona con 4 pilas LR6 (no incluidas).

*Ferragem de dupla descarga com funcionamento por infravermelhos, (Adaptável a base "Roca"). Não contém kit autoclismo (vedação com parafusos) nem base roscada. Para cisternas com 40 mm de diâmetro de botão de pressão. Funciona com 4 pilhas LR6 (não incluídas).*



## A-148

Color/Côr	Ref.	U/	n.º	€
Cromo	<b>023489</b>	10	A-9	<b>73,75</b>

Botón pulsador por accionamiento infrarrojos para mecanismos 3G. Funciona con 4 pilas LR6 (no incluidas). Permite descarga manual. Con testigo led.

*Botão de pressão de infravermelhos para mecanismos 3G. Funciona com 4 pilhas LR6 (não incluídas). Permite a descarga manual. Com indicador LED.*

**Botón pulsador por accionamiento infrarrojos.** Permite descarga manual. Con testigo LED.

*Botão de pressão de infravermelhos. Permite o descarregamento manual. Com indicador LED.*

Fácil y rápida instalación



*Fácil e rápida instalação*

**Adaptable:**  
Instalable en cualquier posición, vertical u horizontal.

**Adaptável:**  
*Instalável em qualquer posição, vertical ou horizontal.*

**Compacto:**  
Cabe en la mayor parte de cisternas de tanque bajo.

**Compacto:**  
*Cabe na maioria dos autoclismos de tanque baixo.*

**Ecológico:**  
Sus múltiples opciones de regulación permiten reducir el consumo de agua hasta 35m³/año.



**Ecológico:**  
*As múltiplas opções de regulação permitem reduzir o consumo de água até 35m³/ano.*

**Robusto:**  
Su cuerpo reforzado ha sido diseñado para otorgarle años de funcionamiento.

**Robusto:**  
*O corpo reforçado foi concebido para proporcionar anos de funcionamento.*

**Fiable:**  
Su junta de cierre es compatible con los agentes químicos presentes en el agua y su cierre amortiguado le otorga su óptimo comportamiento a largo plazo.

**Fiável:**  
*A junta de vedação é compatível com os agentes químicos presentes na água e o fecho amortecido proporciona um ótimo comportamento a longo prazo.*

**Universal:**  
Compatible con bases Roca anteriores y posteriores a 2007.

**Universal:**  
*Compatível com bases Roca anteriores e posteriores a 2007.*



**S-576**

Color/Côr	Ref.	U/	n.º	€
Cromo	023308	20	A-12	37,40

Mecanismo de descarga de doble volumen, fácil instalación (Adaptable a base "Roca"). Incluye base roscada. No incluye kit cisterna (junta con tornillos).

*Ferragem de dupla descarga, instalação fácil (Adaptável a base "Roca"). Inclui base roscada. Não contém kit autoclismo (vedação com parafusos).*

**S-585**

Color/Côr	Ref.	U/	n.º	€
Cromo	023387	10	A-12	42,54

Mecanismo de descarga de doble volumen, fácil instalación (Adaptable a base "Roca"). Incluye base roscada y kit cisterna (junta con tornillos).

*Ferragem de dupla descarga, instalação fácil (Adaptável a base "Roca"). Inclui base roscada e kit autoclismo (vedação com parafusos).*

## Nuevo mecanismo de descarga universal **2 volúmenes**.

## Novo mecanismo de descarga universal **dupla descarga**.

**S-584**

Color/Côr	Ref.	U/	n.º	€
Cromo	023487	20	A-62	28,60

Mecanismo descarga 2L C/base roscada.

No incluye kit cisterna (junta con tornillos).

*Ferragem de descarga 2L base roscada.*

*Não contém kit autoclismo (vedação com parafusos).*



Pulsador de doble descarga

*Botão de dupla descarga*

Fácil y rápida instalación.

*Fácil e rápida instalação.*

**Compacto:**

Apto para cisternas de tanque bajo. Consulte las dimensiones.

**Compacto:**

*Adequado para cisternas de tanque baixo. Veja as dimensões\*.*

**Ecológico:**

Sus múltiples opciones de regulación permiten reducir el consumo de agua hasta 35m<sup>3</sup> /año.

**Ecológico:**

*As múltiplas opções de regulação permitem reduzir o consumo de água até 35m<sup>3</sup> /ano.*

**Robusto:**

Su cuerpo reforzado ha sido diseñado para otorgarle años de funcionamiento.

**Robusto:**

*O corpo reforçado foi concebido para proporcionar anos de funcionamento.*

**Universal:**

Compatible con bases Roca.

**Universal:**

*Compatível com bases Roca*



## Mecanismos cisterna

### Mecanismos autoclismo



### S-294

Color/Côr	Ref.	U/	n.º	€
Cromo	023102	25	A-12	20,37

Mecanismo de descarga con tirador (descarga parcial)  
 Ferragem de descarga com puxador (descarga parcial).

## MECANISMOS DE LLENADO / MECANISMOS DE ALIMENTAÇÃO

Grifo flotador DUAL adaptable a cualquier cisterna. Permite el uso de entrada lateral o inferior con rosca de 3/8" en latón y filtro de toma.

Torneira bóia DUAL adaptável a qualquer autoclismo. Permite a utilização da entrada lateral ou inferior com rosca de 3/8" em latão e filtro de ligação.

2g



### S-465

Medida	Ref.	U/	n.º	€
3/8	023250	10	A-11	19,62
1/2	023260	10	A-11	19,62

Grifo flotador alimentación inferior o lateral (rosca latón).  
 Torneira bóia alimentação inferior o lateral (rosca latão).



### S-560

Medida	Ref.	U/	n.º	€
3/8	023300	10	A-8	20,70

Grifo flotador compacto alimentación lateral (rosca latón).  
 Torneira bóia alimentação lateral (rosca latão).

#### Alimentación lateral

Rosque la toma de alimentación 3/8" sobre la entrada lateral en el caso que lo requiera su cisterna.

#### Alimentação lateral

Aplique a tomada de alimentação 3/8" na entrada lateral em caso que o autoclismo assim o precisar.

2g



Rango de presión: 0.5 bar a 16 bar / Faixa de pressão: 0.5 bar a 16 bar

**CISTERNAS TANQUE ALTO / AUTOCLISMOS RESERVATÓRIO ALTO**

**S-47**

Medida	Ref.	U/	📦	n.º	€
1 1/4"	<b>023016</b>	●	10	A-62	<b>37,61</b>

Cisterna tanque alto, válvula descarga, grifo flotador, balancín tirador, 12 litros.

Autoclismo alto, válvula descarga, torneira bóia, alavanca descarga, 12 litros.

**S-149**

Medida	Ref.	U/	📦	n.º	€
1 1/4"	<b>023040</b>	●	25	A-4	<b>15,29</b>

Bolsa mecanismo cisterna incluyendo válvula descarga, grifo flotador, balancín y tirador.

Saco ferragem autoclismo incluindo válvula descarga, torneira bóia, alavanca descarga e puxador.

**S-147**

Medida	Ref.	U/	📦	n.º	€
-	<b>023020</b>		10	A-62	<b>16,51</b>

Cisterna tanque alto, 12 litros.

Autoclismo reservatório alto, 12 litros.

**S-165**

Medida	Ref.	U/	📦	n.º	€
1 1/4"	<b>023050</b>	●	10	A-5	<b>33,79</b>

Cisterna pequeña tanque alto, válvula descarga, grifo flotador, balancín tirador, 8 litros.

Autoclismo pequeno reservatório alto, válvula descarga, torneira flutuadora, puxador, 8 litros.

**S-171**

Medida	Ref.	U/	📦	n.º	€
-	<b>023060</b>	●	16	A-5	<b>10,60</b>

Cisterna pequeña tanque alto, 8 litros.

Autoclismo pequeno reservatório alto, 8 litros.

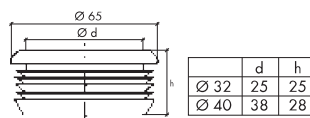
**A-82**

Medida	Ref.	U/	📦	n.º	€
Ø 65 x 25 Para tubo Ø 32	<b>023130</b>		20	A-10	<b>6,21</b>
Ø 65 x 38 Para tubo Ø 40	<b>023131</b>		20	A-10	<b>6,21</b>

Junta de conexión del tubo al WC.

Vedação de ligação do tubo ao WC.



SANITARIO

# Sifones placa turca - Manguitos inodoro

## Sifões placa turca - Calção sanita



### SIFONES PLACA TURCA / SIFÕES PLACA TURCA



#### S-162

PVC

Medida	Ref.	U/	n.º	€
110	021010	5	A-12	48,62

Salida vertical orientable.  
Saída vertical orientável.



#### S-166

PVC

Medida	Ref.	U/	n.º	€
110	021050	5	A-4	43,07

Salida vertical orientable.  
Saída vertical orientável.



#### S-163

PVC

Medida	Ref.	U/	n.º	€
110	021020	5	A-4	48,62

Salida horizontal.  
Saída horizontal.



#### S-172

PVC

Medida	Ref.	U/	n.º	€
110	021060	5	A-4	43,07

Salida horizontal.  
Saída horizontal.

### MANGUITOS INODORO RÍGIDOS / CALÇÃO SANITA RIGIDO



#### S-164

PVC

Medida	Ref.	U/	n.º	€
90	021030	25	A-12	10,09
110	021040	25	A-5	10,73

Manguito inodoro.  
Calção sanita.



#### S-344

PVC

Medida	Ref.	U/	n.º	€
110	021250	25	A-62	24,10

Manguito inodoro acodado con junta.  
Calção sanita curvo com vedação.



#### S-213

PVC

Medida Excentricidad	Ref.	U/	n.º	€
90-25	021070	25	A-12	11,20
110-16	021170	25	A-5	12,27

Manguito inodoro excéntrico.  
Calção sanita excêntrico.



#### S-327

PVC

Medida	Ref.	U/	n.º	€
110x50	021190	10	A-62	40,17

Manguito inodoro acodado con junta y 3 tomas auxiliares Ø 50 con reducción a Ø 40 mm.  
Calção sanita curvo com vedação e 3 ligações Ø 50 com redução a Ø 40 mm.

**Sifones placa turca - Manguitos inodoro**  
Sifões placa turca - Calção sanita



Medida	Ref.	U/	n.º	€
Ø110 - 45°	<b>021220</b>	18	A-12	<b>11,81</b>
Ø110 - 22°	<b>021210</b>	18	A-4	<b>12,21</b>
Ø110 - 90°	<b>021230</b>	18	A-5	<b>14,20</b>

Manguito inodoro acodado (PP blanco).  
Calção sanita acotovelado (PP branco).



Medida	Ref.	U/	n.º	€
110	<b>021360</b> ●	25	A-5	<b>14,35</b>

Manguito inodoro PVC con sistema multijunta.  
Calção sanita PVC com sistema multijunta.



Medida Excentricidad	Ref.	U/	n.º	€
110-25	<b>021370</b> ●	25	A-5	<b>15,24</b>

Manguito inodoro PVC excéntrico con sistema multijunta.  
Calção sanita PVC excêntrico com sistema multijunta.

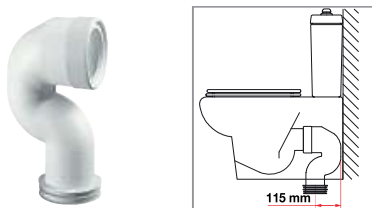

Medida	Ref.	U/	n.º	€
110-90°	<b>021300</b> ●	12	-	<b>30,76</b>

Manguito inodoro acodado, ajustable interior. (Para inodoros con salida Dual).  
Calção sanita curvo, ajustável interior.(Para sanitas com saída Dual).

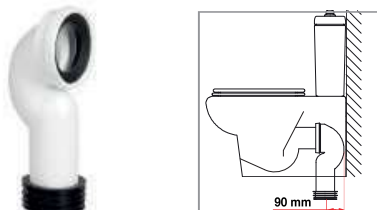

Medida	Ref.	U/	n.º	€
110-90°	<b>021390</b> ●	12	A-5	<b>27,21</b>

Manguito inodoro acodado corto, ajustable interior. (Para inodoros con salida Dual).  
Calção sanita curvo corto, ajustável interior.(Para sanitas com saída Dual).



Medida	Ref.	U/	n.º	€
110	<b>021410</b> ●	10	A-12	<b>24,17</b>
110	<b>021420*</b>	10	A-12	<b>26,70</b>
Tornillo / Parafuso	<b>031459</b>	10	A-10	<b>3,58</b>

Manguito inodoro acodado recortable, salida Dual.  
Calção sanita curvo, saída Dual.

\* Con tornillo y espárrago. / Com parafuso y espargo.



Medida	Ref.	U/	n.º	€
110	<b>021408</b> ●	10	A-62	<b>28,25</b>
110	<b>021409*</b> ●	10	A-62	<b>30,70</b>
Tornillo / Parafuso	<b>031459</b>	10	A-10	<b>3,58</b>

Manguito inodoro acodado recortable, (Para inodoros con salida Dual). Calção sanita curvo recortável, saída Dual.

\* Con tornillo y espárrago. / \* Com parafuso y espargo.



Medida	Ref.	U/	n.º	€
110	<b>021421</b> ●	1	14,5x50x14,5	<b>88,05</b>

Manguito inodoro excéntrico vertical.  
Calção sanita excêntrico vertical.



**Sifones placa turca - Manguitos inodoro**

Sifões placa turca - Calção sanita



**MANGUITOS INODORO FLEXIBLES / CALÇÃO SANITA ELÁSTICO**



**S-218**

Medida	Ref.	U/	n.º	€
A 90	021120	45	-	17,19
A 110	33017001	40	-	17,19
B 110	021090	45	A-5	14,07

Manguito inodoro elástico.  
Calção sanita elástico.



**S-219**

Medida	Ref.	U/	n.º	€
A 90-18	021130	45	-	17,19
A 110	33017021	30	-	17,19
B 110-16	021110	45	A-5	14,07

Manguito inodoro elástico, excéntrico.  
Calção sanita elástico, excêntrico.



**S-384**

Medida	Ref.	U/	n.º	€
110	021280	36	-	16,42

Manguito inodoro elástico largo.  
Calção sanita elástico longo.



**MKB2190**

Medida	Ref.	U/	n.º	€
110	33017051	15	-	22,71

Manguito inodoro elástico, acodado 90°.  
Calção sanita elástico, curvo 90°.



**S-383**

Medida	Ref.	U/	n.º	€
110-40	021270	36	-	17,10

Manguito inodoro elástico, excéntrico.  
Calção sanita elástico, excêntrico.



**S-385**

Medida	Ref.	U/	n.º	€
110-14°	021290	36	A-5	17,22

Manguito inodoro elástico, acodado.  
Calção sanita elástico, curvo.

Nuevo diseño  
Más adaptable  
Novo desenho  
Mais adaptável



FLEXIBLE  
FLEXÍVEL

**S-500**

Medida	Ref.	U/	n.º	€
110	021400	20	A-5	24,32

Manguito inodoro extensible, para conexiones de difícil acceso.  
Máx. 535 mm - Min. 225 mm.  
Calção sanita extensível, para ligações de difícil acesso.  
Max. 535 mm - Min. 225 mm.



**MKB3190**

Medida	Ref.	U/	n.º	€
110	33017061	15	-	25,67

Manguito elástico acodo largo 90°.  
Calção sanita longo elástico, curvo 90°.

**Sifones placa turca - Manguitos inodoro**

Sifões placa turca - Calção sanita

FLEXIBLE  
FLEXÍVEL**MKB21104**

Medida	Ref.	U/	n.º	€
110	<b>33017071</b>	15	-	<b>24,42</b>

Manguito inodoro elástico, acodado 104°.  
Calção sanita elástico, curvo 104°.

FLEXIBLE  
FLEXÍVEL**MKEA**

Medida	Ref.	U/	n.º	€
110	<b>33017091</b>	20	-	<b>13,02</b>

Prolongador para manguitos.  
Alongador para calção sanita.

**MANGUITO INODORO ORIENTABLE S-502 / CALÇÃO SANITA AJUSTÁVEL S-502**

Este manguito permite varias posiciones de montaje para un rendimiento óptimo y, además, es compatible con todos los modelos de inodoro del mercado. Descubre la solución de calidad más flexible para el inodoro.

Este calção permite até três posições de inserção para desempenho ideal e também é compatível com todos os modelos de sanita no mercado. Descubra a solução de qualidade mais flexível para o sanita.

**Clase VF ME en resistencia al fuego.**

Classe VF ME em resistência ao fogo.

**Se puede encolar**

Pode ser colado

**Gran estanqueidad y seguridad.**

Grande estanqueidade e segurança.

**Compatible con todos los inodoros del mercado.**

Compatível com todos os sanitários do mercado.

**Recortable hasta 130 mm.**

Pode ser cortado em até 130 mm.

**Puede rotar, ser un manguito recto, acodado o a 45.**

Pode girar, ser reto, angular ou manguito de 45.

**Disponibile en dos diámetros: Ø 90 y 110 mm.**

Disponível em dois diâmetros: Ø 90 e 110 mm.

**S-502**

Medida	Ref.	U/	n.º	€
90	<b>021411</b>	6	A-9	<b>53,79</b>
110	<b>021412</b>	6	A-12	<b>60,31</b>

**Sifones placa turca - Manguitos inodoro**

Sifões placa turca - Calção sanita

**REPUESTOS / PEÇAS SUBSTITUIÇÃO****A-109**

Medida	Color	Ref.	U/	n.º	€
110	Negro	<b>021350</b>	10	A-1	<b>6,91</b>
110	Blanco	<b>021351</b>	10	A-1	<b>6,91</b>

Junta para manguitos inodoro rígidos de 90.  
Vedação para calção sanita PVC de 90.



Medida	Ref.	U/	n.º	€
ø 90-110	<b>031117</b>	10	A-1	<b>8,89</b>

Junta manguito inodoro negra. / Vedação calção sanita negra.

ø 110	<b>031245</b>	10	A-1	<b>8,03</b>
-------	---------------	----	-----	-------------

Junta manguito inodoro blanca (interior). / Vedação calção sanita branca (interior). Para S-328, S-310, S-311, S-500 y S-512

-	<b>031163</b>	10	A-2	<b>14,58</b>
---	---------------	----	-----	--------------

Junta sifón placa turca. / Vedação sifão placa turca.

-	<b>031199</b>	5	A-1	<b>11,19</b>
---	---------------	---	-----	--------------

Junta manguito acodado c/salidas. / Vedação calção multifunções c/saídas.

ø 90-110	<b>031255</b>	10	A-1	<b>8,33</b>
----------	---------------	----	-----	-------------

Junta manguito inodoro blanca (para S-344). / Vedação calção sanita branca (para S-344).



## CARACTERÍSTICAS / CARACTERISTICAS

### MATERIALES

- Cuerpo: Copolímero EVA
  - Junta de sellado: Elastómero sintético
- ADAPTABILIDAD - Para inodoros de tanque bajo o alto con salida horizontal o vertical.

### MATERIAIS

- Corpo: Copolímero de EVA
  - Junta de vedação: Elastómero sintético
- ADAPTABILIDADE - Para sanitários com tanque baixo ou alto com saída horizontal ou vertical.

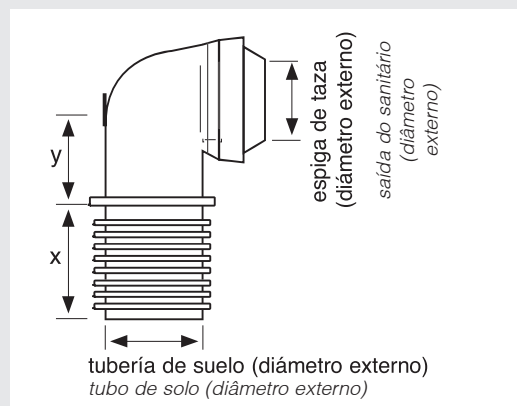

## NORMAS DE USO

### SISTEMAS DE UNIÓN

El principio de todas las conexiones es la formación de unas juntas estancas creadas por pestañas múltiples de plástico elastómero, que se comprimen contra el tubo de bajante y la salida del inodoro.

### INSTALACIÓN

Unión estanca sin necesidad de utilizar un lubricante.

El interior del tubo de bajante debe estar razonablemente limpio y liso.

Insertar el manguito firmemente dentro del tubo de bajante, alinear la salida del inodoro con la embocadura del manguito, y empujar a través de las pestañas de junta.

Para una total estanqueidad, asegurarse que las pestañas se plieguen hacia dentro (figura 1).

### IMPORTANTE

No utilizar ningún lubricante. En caso necesario, podrá conseguirse que las pestañas queden más flexibles, sumergiéndolas en agua caliente a un máximo de 60 °C.

No hay que dejar que los manguitos entren en contacto con aceite mineral, grasa, masilla o cualquier otro compuesto que contenga aceite o grasa mineral, también deben protegerse de los rayos directos del sol y del fuego.

## REGRAS DE USO

### SISTEMAS DA UNIÃO

O princípio de todas as conexões é a formação de juntas herméticas criadas por várias abas de plástico elastomérico, que são pressionadas contra o cano de escoamento e a saída do vaso sanitário.

### INSTALAÇÃO

União apertada sem usar um lubrificante.

O interior do tubo de descarga deve estar razoavelmente limpo e macio.

Inserir o firmemente no cano de esgoto, alinhe a saída do vaso sanitário com a boca da luva e empurre as abas da gaxeta.

Para um aperto total, verifique se os cílios dobram para dentro (figura 1).

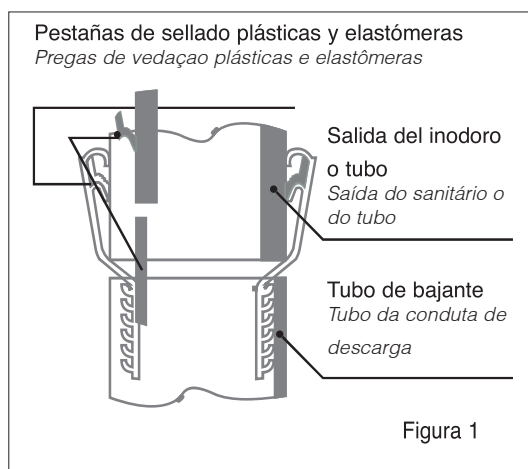

### IMPORTANTE

Não use nenhum lubrificante. Se necessário, os cílios podem ser mais flexíveis, mergulhando-os em água quente a um máximo de 60 ° C.

Não deixe as mangas entrarem em contato com óleo mineral, graxa, massa de vidraceiro ou qualquer outro composto que contenha óleo mineral ou graxa, elas também devem ser protegidas da luz solar direta e do fogo.



# Trituradores y estación de bombeo sanitarios CICLON

## Trituradores e estação de bombagem sanitários CICLON



Una completa gama de productos adaptada a cualquier necesidad.

Uma gama completa de produtos adaptada a qualquer necessidade.

Trituradores sanitarios con toma WC y conexiones auxiliares Ø40 mm. Salida vertical 32 mm encolable. Equipados con válvula antirretorno. Sistema Caset de fácil mantenimiento. Funcionamiento silencioso.

Trituradores sanitários com tomada WC e conexões auxiliares Ø40 mm. Saída vertical 32 mm, união por colagem. Equipados com válvula antirretorno. Sistema Cassete de fácil manutenção. Funcionamento silencioso.

Certificaciones / certificações:



1 toma WC. 2 tomas laterales (Ø40 mm). Motor: 550 W. Bombeo hasta 6 m de altura o 62 m en horizontal.

1 tomada WC, 2 tomadas laterais (Ø40 mm). Motor: 550 W. Bombeio até 6 m. de altura ou 62 m. na horizontal.



6m



Color / Côr	Ref.	U/	n.º	€
	075001	1	-	969,41



1 toma WC. 1 toma lateral derecha (Ø40 mm). Motor: 470 W. Bombeo hasta 5 m de altura o 52 m en horizontal.

1 tomada WC, 1 tomada lateral direita (Ø40 mm) Motor: 470 W. Bombeio até 5 m. de altura ou 52 m. na horizontal.



5m



Color / Côr	Ref.	U/	n.º	€
	075301	1	-	740,87



1 toma WC. Motor: 470 W. Bombeo hasta 5 m de altura o 52 m en horizontal.

1 tomada WC. Motor: 470 W. Bombeio até 5 m. de altura ou 52 m. na horizontal.



5m



Color / Côr	Ref.	U/	n.º	€
	075701	1	-	684,54



1 toma WC. 1 toma lateral (Ø40 mm). Motor: 470 W. Bombeo hasta 5 m de altura o 52 m en horizontal.

1 tomada WC, 1 tomada lateral (Ø40 mm) Motor: 470 W. Bombeio até 5 m. de altura ou 52 m. na horizontal.



5m



Color / Côr	Ref.	U/	n.º	€
	075601	1	-	753,06



1 toma WC. 2 tomas laterales (Ø40 mm). Motor: 470 W. Bombeo hasta 5 m de altura o 52 m en horizontal.

1 tomada WC, 2 tomadas laterais (Ø40 mm). Motor: 470 W. Bombeio até 5 m. de altura ou 52 m. na horizontal.



5m



Color / Côr	Ref.	U/	n.º	€
	075501	1	-	899,96

## Trituradores y estación de bombeo sanitarios CICLON

### Trituradores e estação de bombagem sanitários CICLON



**Estación de bombeo.** Equipado con válvula antirretorno. Salida vertical 32 mm encolable. Con sistema Caset de fácil mantenimiento. Motor: 390 W. Bombeo hasta 7 m de altura o 72 m en horizontal. Silencioso.

**Estação de bombagem.** Equipado com válvula antirretorno. Saída vertical 32 mm., união por colagem. Com sistema cassete de fácil manutenção. Motor: 390 W. Bombeio até 7 m. de altura ou 72 m. na horizontal. Funcionamento silencioso



3 tomas laterales (Ø40 mm).  
2 tomas superiores (Ø40 mm, incluye toma electrodoméstico).  
Motor: 390 W. Bombeo hasta 7 m de altura o 72 m en horizontal.

3 tomadas laterais (Ø40 mm.) 2 tomadas superiores (Ø40 mm.) Inclui ligação electrodomésticos). Motor: 390 W. Bombeio até 7 m. de altura ou 72 m. na horizontal.



**EB-705**

Color / Côr	Ref.	U/	n.º	€
	075401	1	-	714,05



## Triturador sanitario para empotrar.

*Triturador sanitário para embutir.*



Equipado con válvula antirretorno. Salida vertical 32 mm encolable. Con sistema Caset de fácil mantenimiento. Motor: 470 W. Bombeo hasta 6 m de altura o 62 m en horizontal. Silencioso.

*Estação de bombagem.* Equipado com válvula antirretorno. Saída vertical 32 mm., união por colagem. Com sistema cassete de fácil manutenção. Motor: 470 W. Bombeio até 6 m. de altura ou 62 m. na horizontal. Funcionamento silencioso.

**Evacuación vertical:** Hasta 6 m.

**Evacuación horizontal:** Hasta 62 m. (con una pendiente del 1%).

**Entradas:** 1 lateral, WC. 1 lateral Ø40 mm (ducha, bide, lavabo). 1 superior Ø40 mm (lavabo).

**Salida:** Ø32 mm PVC encolable (Ø28 o Ø22 mediante adaptador).

**Temperatura admisible del agua evacuada:** 50° C.

**Tensión de alimentación:** 220-240 V / 50 Hz.

**Consumo motor:** 470 W.

**En la instalación prever un registro frontal de acceso para mantenimiento (no incluido).**

*Evacuação vertical:* Até 6 m.

*horizontal:* Até 62 m (com um declive do 1%).

*Entradas:* 1 lateral (WC). 1 lateral Ø 40 mm (duche, bidé ou lavatório). 1 superior Ø40 mm (lavatório).

*Saída:* Ø 32 mm PVC, união por colagem (Ø28 o Ø22 mediante adaptador)

*Temperatura admissível da água evacuada:* 50° C.

*Tensão de alimentação:* 220-240 V/50 Hz.

*Consumo motor:* 470 W.

*Na instalação prever um registo de acesso para a manutenção (não incluído).*



**T-604 CS**

6m ↑



Color / Côr	Ref.	U/	n.º	€
-	075801	1	-	952,52

# Trituradores y estación de bombeo sanitarios CICLON

Trituradores e estação de bombagem sanitários CICLON



CICLON L



CICLON FIT 1



CICLON FIT 2



CICLON LS

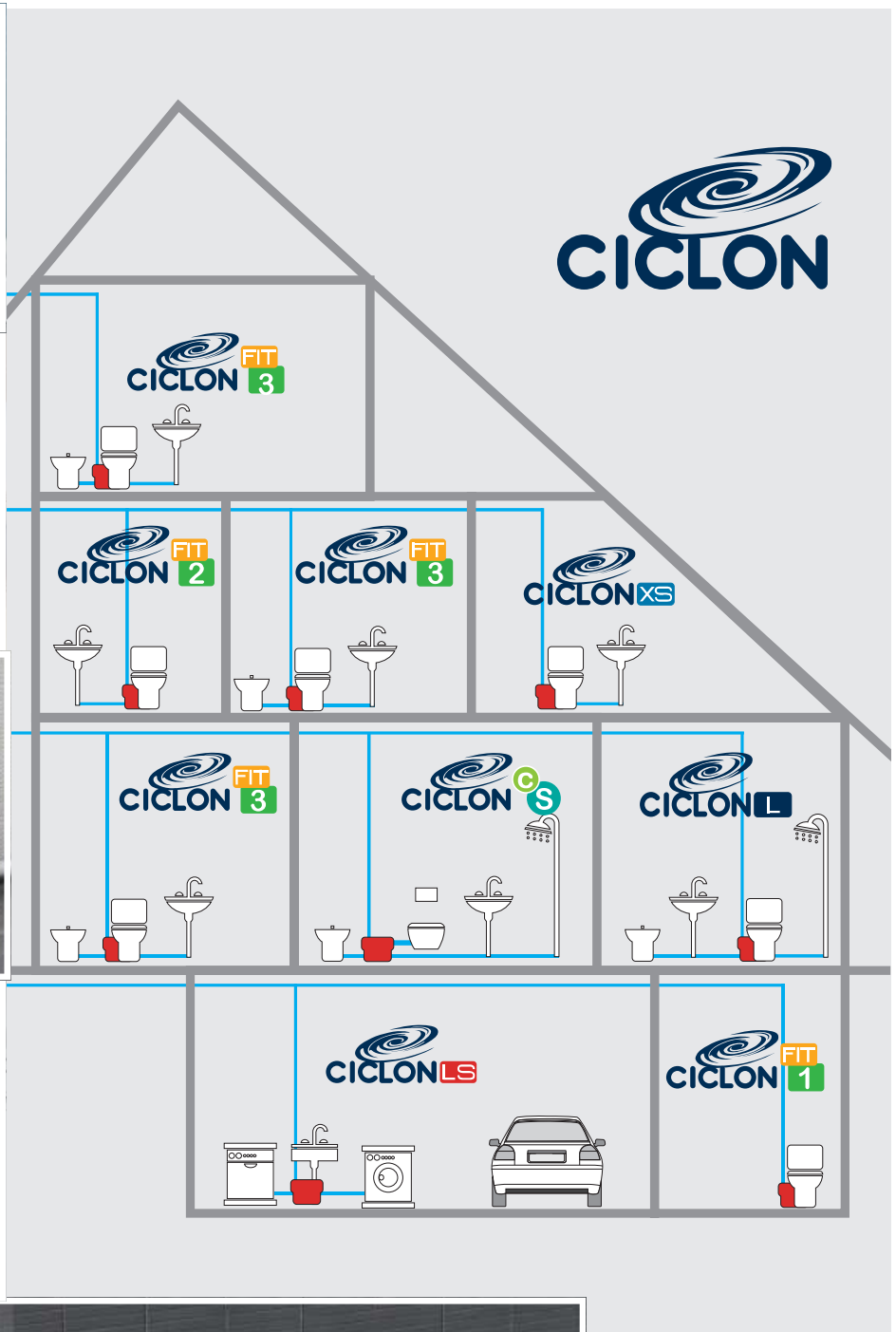

# CICLON

CICLON CS



CICLON CS